

PRESYS®



Empresa Nacional
Tecnologia 100% Brasileira



Indicador Digital Universal DMY-2011 / 2035 / 2036

Manual Técnico

ATENÇÃO!

Visando obter melhor exatidão quanto à compensação da junta fria de termopares, não se deve mudar o instrumento de sua caixa original visto que o sensor de junta fria é solidário à borneira traseira.

Quando for necessário uma substituição rápida do instrumento e troca por outro reserva sem troca da caixa, por exemplo em caso de defeito ou troca, a medição de termopares pode sofrer ligeira variação (apenas para termopares; os outros sinais não são afetados). Assim deve-se recolocar o instrumento original, quando pronto, novamente em sua caixa também original.

CUIDADO!

Em caso de falha o instrumento pode apresentar níveis de tensão CA em sua caixa metálica, que por motivo de segurança deve estar sempre conectada a um ponto de terra efetivo. Para isto é fornecido um borne apropriado na parte traseira da caixa identificado como GND. Nunca conectar este borne ao neutro da rede elétrica.

É aconselhável o uso de fusível externo na alimentação elétrica do instrumento em valor de 2 ampères. Existe fusível interno.

Operação dos relés - Nota Importante !

Quando o instrumento possui módulo de relé para alarme ou para controle, deve-se observar as instruções contidas neste manual na seção de manutenção referente ao uso de “snubber”.

O “snubber” é uma proteção contra ruído proveniente da abertura / fechamento dos contatos do relé, porém dependendo da aplicação pode ser necessário retirar este “snubber”!

CUIDADO!

O instrumento descrito por este manual técnico é um equipamento para aplicação em área técnica especializada. O usuário é responsável pela configuração e seleção de valores dos parâmetros do instrumento. O fabricante alerta para os riscos de ocorrências com danos tanto a pessoas quanto a bens, resultantes do uso incorreto do instrumento. As informações e especificações deste manual estão sujeitas a alterações sem prévio aviso.

Índice

1.0. Introdução	1
1.1. Descrição	1
1.2. Número do código de encomenda	3
1.3. Especificações Técnicas	4
2.0. Instalação	7
2.1. Instalação mecânica	7
2.2. Instalação elétrica	8
2.3. Conexão dos sinais de entrada do processo	9
2.3.1. Ligação de Termopar	10
2.3.2. Ligação de Termorresistência	11
2.3.3. Ligação de fonte de corrente em mA	12
2.3.4. Ligação da fonte de tensão em mV ou V	13
2.4. Conexão dos sinais de saída	14
2.5. Diagrama de Conexões	16
2.6. Comunicação	18
2.7. Unidade de Engenharia	18
3.0. Operação	19
3.1. Operação normal	19
3.2. Configuração	19
4.0 Manutenção	31
4.1. Hardware dos Indicadores	31
4.2. Configuração de hardware	32
4.3. Uso de snubber com relés	33
4.4. Colocação dos módulos opcionais	34
4.5. Calibração	37
4.6. Instruções para manutenção do hardware	42
4.7. Lista de material	44
4.8. Lista de material sobressalente recomendado	47

1.0 - Introdução

1.1 - Descrição

Os Indicadores duplos DMY-2011, 2035 e 2036 são instrumentos microprocessados que mostram qualquer variável de processo encontrada em plantas industriais, tais como: temperatura, pressão, vazão, nível etc. Possuem memória interna não volátil (E2PROM) para armazenamento dos valores de calibração. Sua alta exatidão é garantida pelo uso de técnicas de autocalibração baseadas em referência de tensão de alta estabilidade térmica.

Podem se comunicar com o computador através do uso de módulo opcional de comunicação RS-232 ou RS-422/485.

Os Indicadores possuem capacidade de monitoração simultânea de duas entradas standard universais, aceitando a conexão direta de termopares, termorresistências, corrente (mAcc) e tensão (mVcc, Vcc). As entradas de termopar e termorresistência são automaticamente linearizadas por intermédio de tabelas armazenadas na memória EPROM. Uma fonte de tensão de 24 Vcc, isolada da saída e com proteção contra curto-circuito, é fornecida para alimentação de transmissores.

O tipo de entrada escolhido pelo usuário é habilitado por intermédio de jumpers e da configuração via software. Todos os dados de configuração podem ser protegidos por um sistema de senha, e são armazenados na memória não-volátil em caso de falha de energia.

Foram projetados dentro do conceito de modularidade, aceitando até 4 cartões de saída. Os tipos de saída podem ser: retransmissora, relé SPDT, relé SPST, relé de estado sólido e tensão a coletor aberto. As saídas são eletricamente isoladas das entradas.

Permitem uma alimentação universal de 75 a 264 Vca 50/60 Hz ou 100 a 360 Vcc (não importa a polaridade).

Os instrumentos são acondicionados em caixa de alumínio extrudado que os tornam altamente imune a ruídos elétricos, interferência eletromagnética e resistente às mais severas condições de uso industrial.

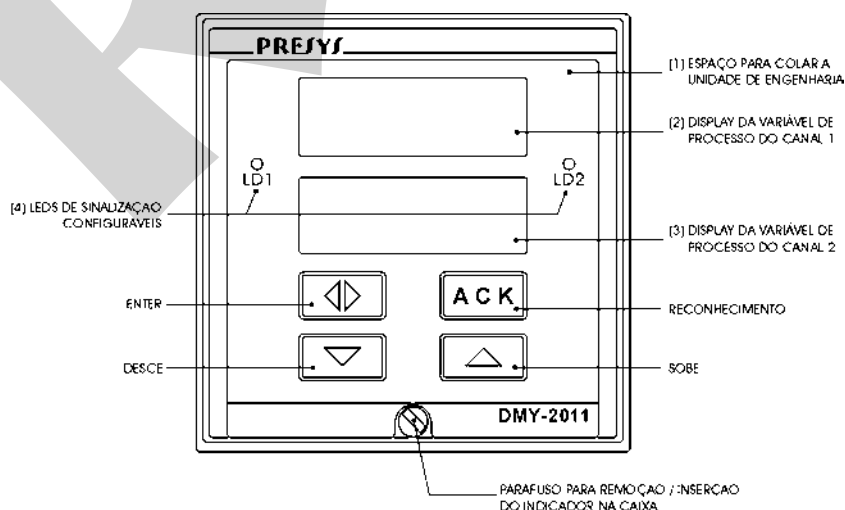

Fig. 1 - Painel frontal do Indicador duplo DMY-2011

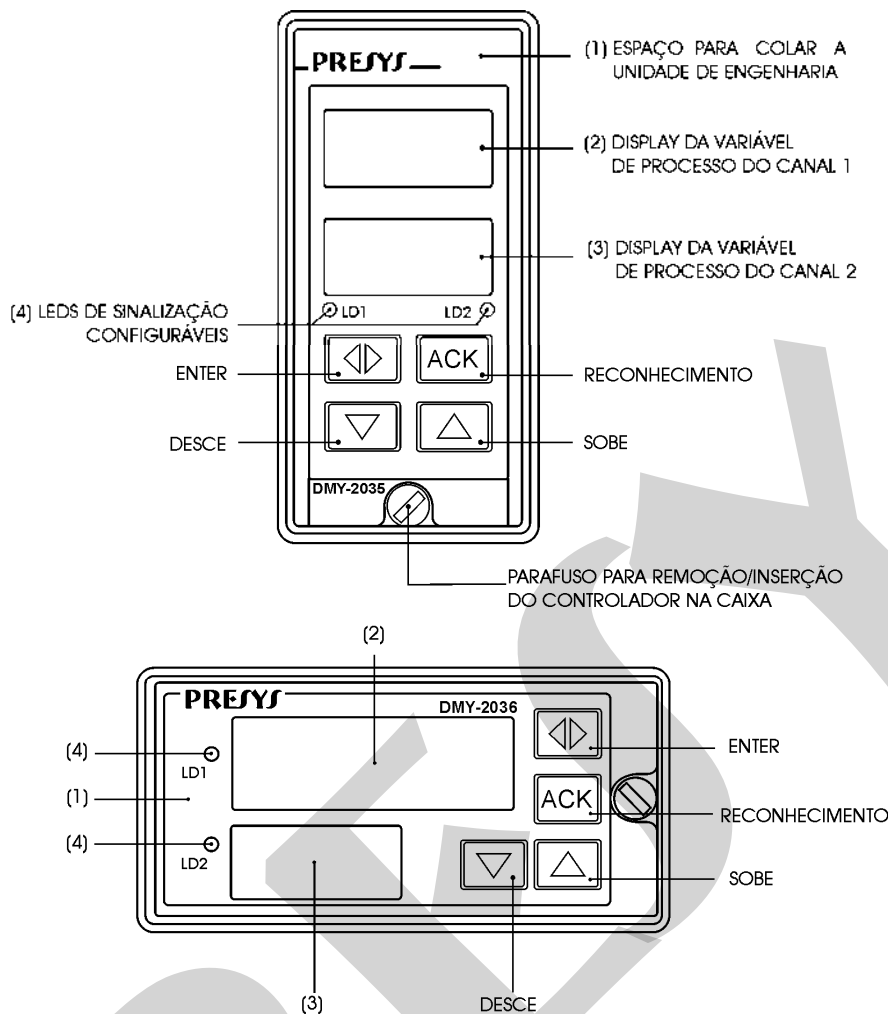

Fig. 2 - Painel frontal dos Indicadores duplos DMY-2035 e 2036

No painel frontal dos instrumentos temos dois displays configuráveis para até 4 dígitos de alta visibilidade que podem mostrar a variável de processo do canal 1 (display superior) e do canal 2 (display inferior). Em tempo de configuração os displays mostram os mnemônicos e os valores dos parâmetros. O par de leds e o display podem ser utilizados como uma indicação visual de alarme ou ser associados às saídas a relé, a coletor aberto ou a triac. Podemos, assim, dispor de até sete indicações de alarmes (quatro cartões de alarme mais o display e os dois leds). As saídas de alarme podem ser configuradas, independentemente, para funcionarem com retenção, exigindo reconhecimento do operador por meio das teclas frontais do instrumento para serem desativadas após a volta da variável de processo à condição de normalidade.

Até duas saídas retransmissoras são possíveis fornecendo um sinal de saída linear de 4 a 20 mA, 1 a 5 V ou 0 a 10 V diretamente proporcional à entrada da variável de processo medida. Este sinal permite retransmitir a variável medida a um ponto remotamente localizado. No caso de se usar uma saída analógica, pode-se usar até três saídas de alarme ou quando se usar duas saídas analógicas pode-se usar até duas saídas de alarme.

1.2 - Número do código de encomenda

Código de encomenda

DMY-2011 / 2035 / 2036 - - - - - - -

A B C D E F G

Campo A	Saída 1
0	Não utiliza
1	4 a 20 mA
2	1 a 5 V
3	0 a 10 V
4	Relé SPST
5	Tensão a coletor aberto
6	Relé de estado sólido
Campo B	Saída 2
	Mesma codificação da saída 1
Campo C	Saída 3
0	Não utiliza
1	Relé SPDT
2	Tensão a coletor aberto
3	Relé de estado sólido
Campo D	Saída 4
	Mesma codificação da saída 3
Campo E	Alimentação
1	75 a 264 Vca 50/60 Hz ou 100 a 360 Vcc (não importa a polaridade)
2	24 Vca ou 24 Vcc ($\pm 10\%$)
3	12 Vcc ($\pm 10\%$)
Campo F	Comunicação
0	Não utiliza
1	RS-232
2	RS-485
3	RS-422
Campo G	Grau de proteção do invólucro
0	Uso geral, lugar abrigado
1	Frontal à prova de respingos
2	À prova de tempo
3	À prova de explosão (BR-Ex d IIB T6 IP 65), visor horizontal (*)
4	À prova de explosão (BR-Ex d IIB T6 IP 65), visor vertical (*)

(*) Caixa à prova de explosão:
Dimensões: 310x310x200mm (AxLxP)
Peso: 11kg nominal

Nota 1 - Os ranges e tipos das entradas, a indicação, o uso dos relés como alarmes e os pontos de alarmes são, entre outros, itens que o usuário pode programar através das teclas frontais (caso seja desejado, especificar estas informações para que toda a programação já seja feita pela PRESYS).

Obs.: Qualquer outra característica desejada, de software ou hardware pode ser disponível mediante consulta.

Exemplo de Código:

1) DMY - 2011 - 0 - 0 - 1 - 1 - 1 - 0 - 0

Este código define um Indicador duplo DMY - 2011 com dois relés SPDT que podem ser usados como alarme de alta e baixa, com alimentação elétrica na faixa de 75 a 264 Vca 50/60 Hz ou 100 a 360 Vcc (não importa a polaridade) e para uso em lugar abrigado.

1.3 - Especificações Técnicas

Entradas:

- Duas entradas configuráveis para termopar (J, K, T, E, R, S, conforme ITS - 90), termorresistência Pt - 100 conforme DIN 43760, 4 a 20 mA, 0 a 55 mVcc, 1 a 5 Vcc, 0 a 10 Vcc. Impedância de entrada de 250 Ω para mA, 10 M Ω para 5 Vcc e 2 M Ω acima de 5 Vcc. A tabela 1 traz os limites das faixas de temperatura para termopar e termorresistência e a resolução para os sensores de entrada linear.

Sensor de entrada	Faixa			
	limite inferior °F	limite superior °F	limite inferior °C	limite superior °C
<u>Termopar</u>				
Tipo J	-184,0	1886,0	-120,0	1030,0
Tipo K	-346	2498	-210	1370
Tipo T	-418	752	-250	400
Tipo E	-148,0	1436,0	-100,0	780,0
Tipo R	-58	3200	-50	1760
Tipo S	-58	3200	-50	1760
<u>Termorresistência</u> Pt-100 a 2 ou 3 fios	-346,0	1256,0	-210,0	680,0*
<u>Linear</u>	Faixa		Resolução	
Tensão	0 a 55 mV		6 μ V	
	0 a 5 V		500 μ V	
	0 a 10 V		1 mV	
Corrente	0 a 20 mA		2 μ A	

(*) incluindo a resistência dos fios

Tabela 1 - Faixas de medição para os sensores de entrada

Saídas:

- Analógica retransmissora de 4 a 20 mA (carga máxima de 750 Ω), 1 a 5 Vcc, 0 a 10 Vcc, uso de cartões opcionais com encaixe previsto para até 2 módulos isolados galvanicamente de 300 Vca das entradas e alimentação.
- De alarme com relés SPDT com capacidade de 3A/220 Vca. Encaixe previsto para até 4 módulos de alarme (ocupando os dois encaixes das saídas analógicas). Ou seja, no caso de se usar uma saída analógica, pode-se usar três módulos de alarme ou quando se usar duas saídas analógicas pode-se usar até dois módulos de alarme.
- Nível Lógico, através de coletor aberto, 24 Vcc/40 mA máx. com isolamento.
- Relé de estado sólido, 2A/250 Vca com isolamento.

Comunicação Serial:

RS-232 ou RS-422/485 com isolamento de 50 Vcc, na forma de módulo opcional com encaixe na Placa da CPU. Protocolo de Comunicação MODBUS[®] - RTU.

Indicação:

Dois conjuntos de displays vermelhos com quatro dígitos que podem ser configurados em conjunto com o ponto decimal.

Configuração:

Através de teclas frontais e de "jumpers" internos.

Tempo de varredura:

"Standard" de 120 ms, para indicação das entradas dentro da faixa de -999 até 9999. A atualização do display é feita a cada segundo.

Exatidão:

- ± 0,1 % do fundo de escala para entrada de TC, RTD, mA, mV, Vcc.
- ± 0,5 % do fundo de escala para a saída analógica retransmissora, carga máxima de 750 Ω .

Linearização:

± 0,1 °C para RTD e ± 0,2 °C para TC.

Extração de raiz quadrada:

± 0,5 % do valor indicado, para entrada acima de 10 % do span.

"Cut - off" programável de 0 a 5 %.

Compensação de junta fria:

± 2,0 °C na faixa de temperatura ambiente de 0 a 50 °C.

Estabilidade com a temperatura ambiente:

± 0,005 % por °C do span com referência a temperatura ambiente 25 °C.

Alimentação:

Universal de 75 a 264 Vca 50/60 Hz ou 100 a 360 Vcc (não importa a polaridade), 10 W nominal; 24 Vcc, 12 Vcc ou outros valores são opcionais.

Fonte de alimentação para transmissor a dois fios:

Tensão de 24 Vcc/50 mA máxima, isolada das saídas, com proteção contra curto-circuito.

Ambiente de operação:

Temperatura de 0 a 50 °C e umidade de 90 % RH máxima.

Dimensões:

- 2011: 1/4 DIN (96 x 96 x 187 mm) AxLxP, corte no painel (92 x 92 mm) AxL.
- 2035: 1/8 DIN (96 x 48 x 187 mm) AxLxP, corte no painel (92 x 45 mm) AxL.
- 2036: 1/8 DIN (48 x 96 x 187 mm) AxLxP, corte no painel (45 x 92 mm) AxL.

Peso:

0,5 kg nominal (DMY-2035/36) / 0,6 kg nominal (DMY-2011).

Garantia:

Um ano.

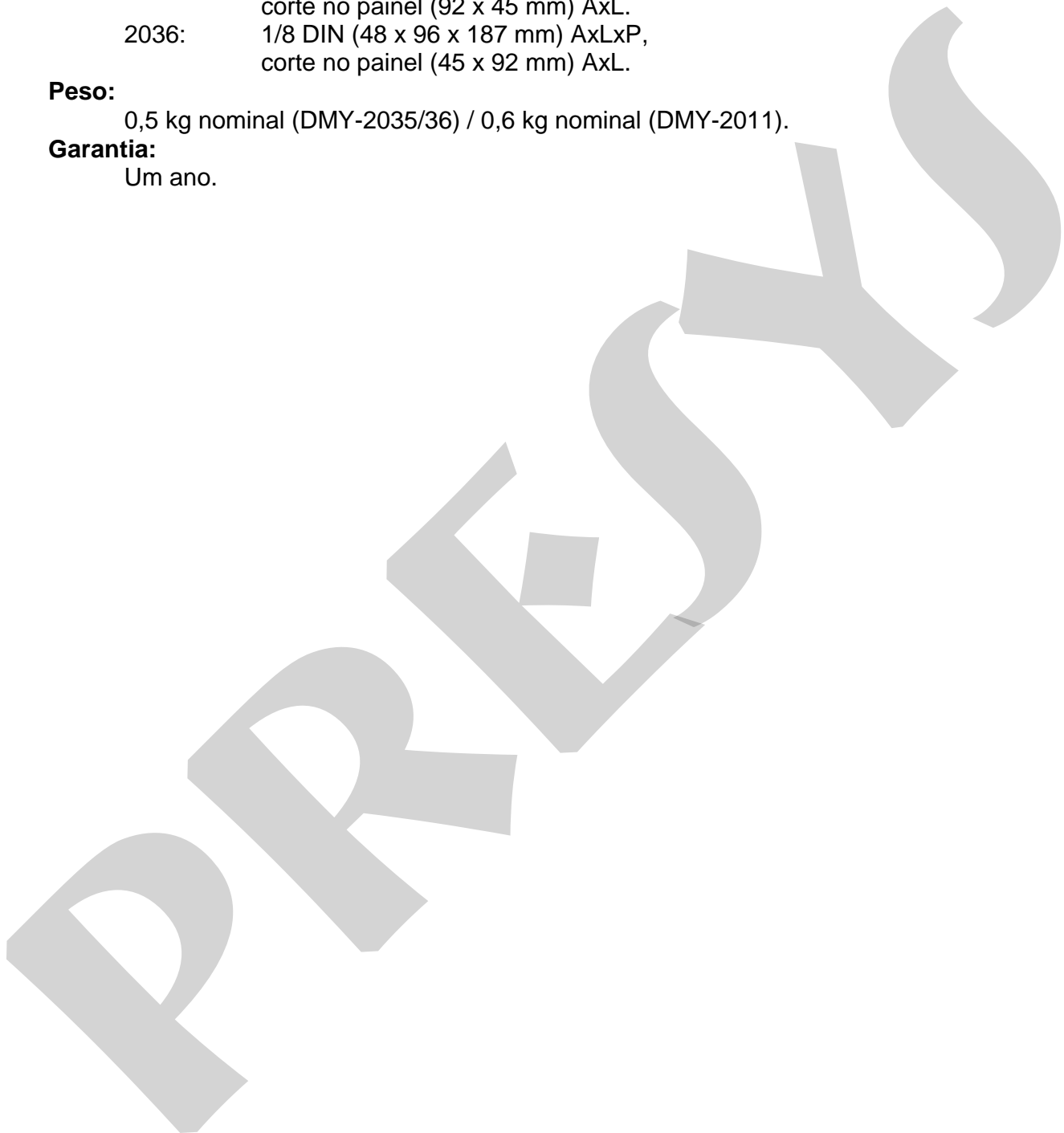

2.0 - Instalação

2.1 - Instalação mecânica

O painel frontal dos Indicadores duplos DMY-2035 e 2036 têm a dimensão de 1/8 DIN (48 mm x 96 mm), e o painel do Indicador duplo DMY-2011 tem a dimensão de 1/4 DIN (96 mm x 96 mm).

Os Indicadores são fixados pelo lado de trás do painel através de dois trilhos que pressionam o instrumento contra o painel.

Após fazer um corte de 45 mm x 92 mm no painel para DMY-2035 / 2036 ou de 92 mm x 92 mm para DMY-2011, retiram-se os dois trilhos e desliza-se o instrumento pelo lado da frente até ele encostar no painel e pelo lado de trás encaixam-se os trilhos no Indicador aparafusando-os, conforme ilustrado nas figuras 3 e 4.

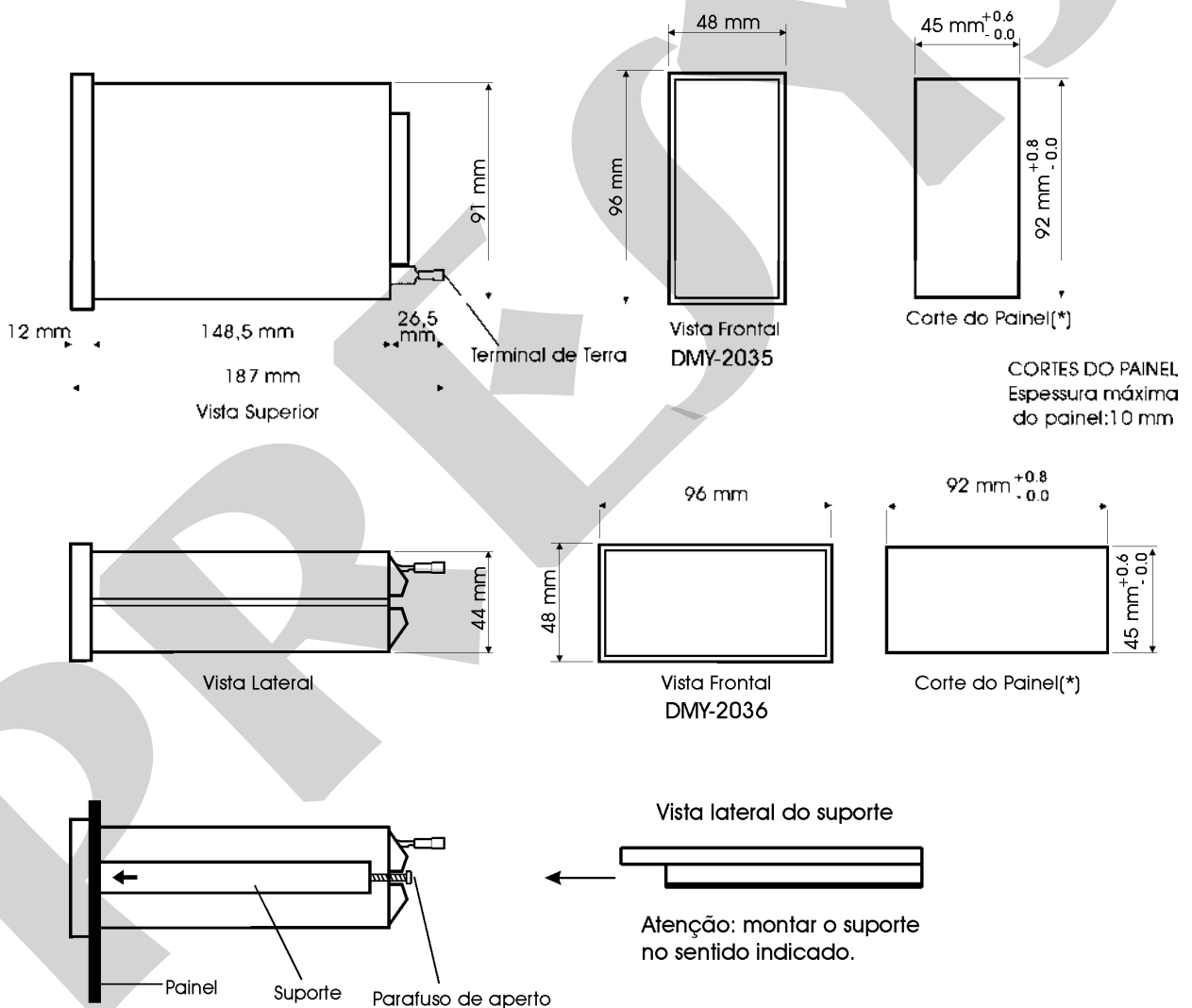

Fig. 3 - Desenho dimensional, corte e vista lateral da montagem no painel dos Indicadores DMY - 2035 e 2036

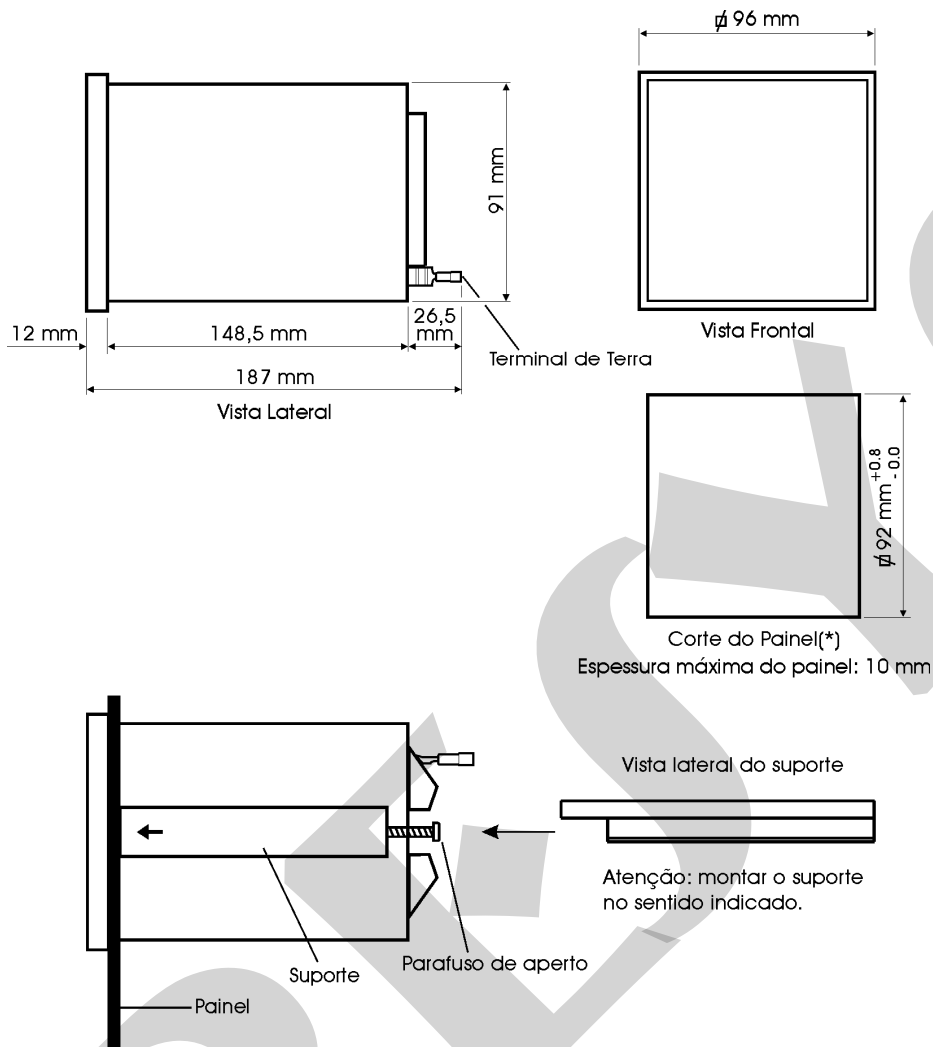

Fig. 4 - Desenho dimensional, corte e vista lateral da montagem no painel do Indicador DMY - 2011

2.2 - Instalação elétrica

Os Indicadores duplos DMY-2011, 2035 e 2036 podem ser alimentados com qualquer voltagem entre 75 a 264 Vca 50/60Hz ou 100 a 360 Vcc (não importa a polaridade). Note que a tensão é sempre aplicada ao circuito interno quando o instrumento é conectado à alimentação.

As conexões dos sinais de entrada e saída do processo só devem ser feitas com o instrumento desenergizado.

Na figura 5 temos o esquema das borneiras dos instrumentos com todas as designações dos terminais de alimentação, aterramento, comunicação e sinais de entrada e saída do processo.

Os cabos de sinal devem ser conservados o mais distante possível dos cabos de alimentação.

Devido as caixas dos instrumentos serem metálicas é necessário ligar o terminal de terra dos instrumentos (gnd earth) ao terra local. Nunca ligar o ground ao neutro da rede.

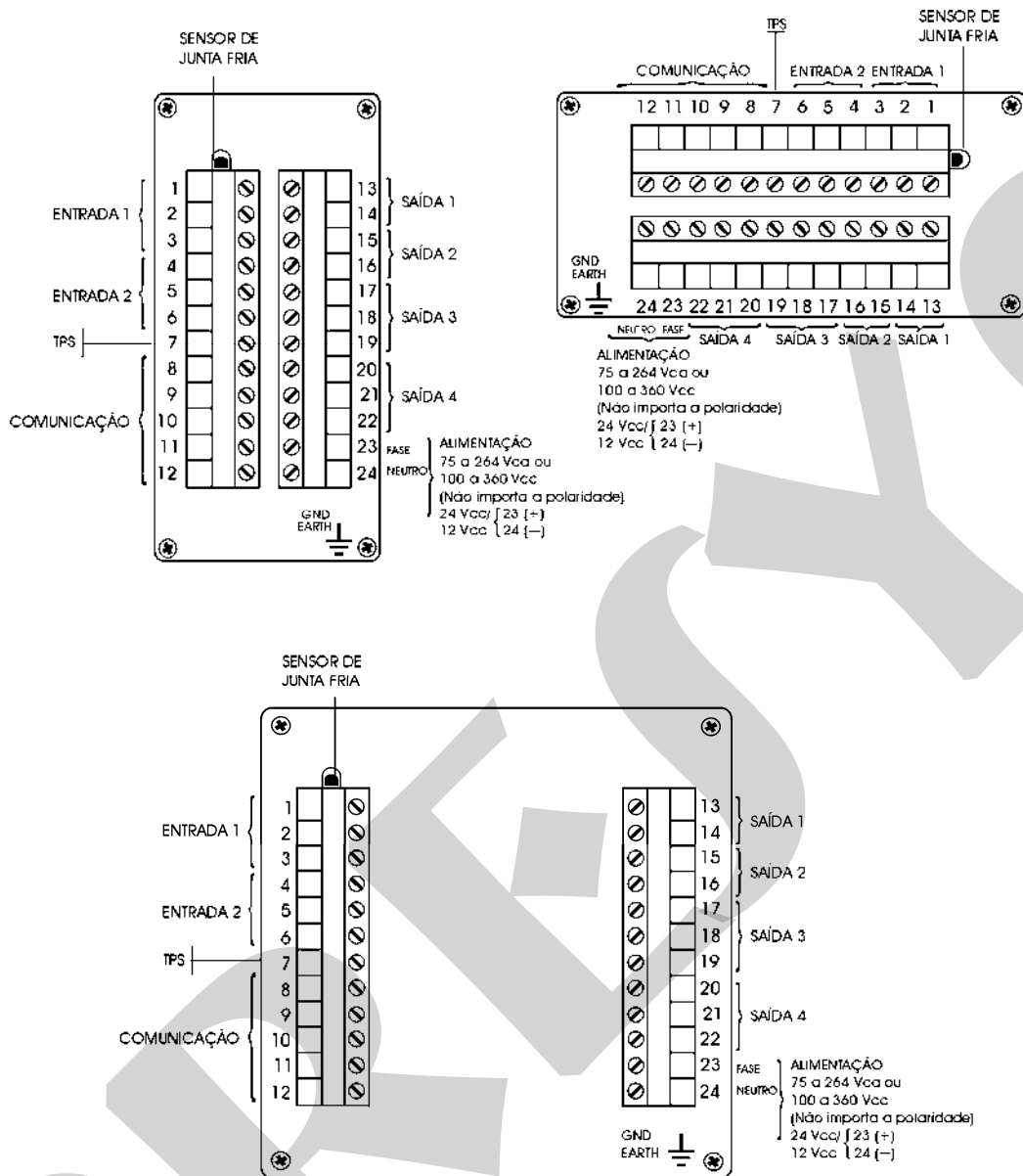

Fig. 5 - Borneira dos Indicadores

2.3 - Conexão dos sinais de entrada do processo

Os Indicadores nas suas duas entradas universais "standard" aceitam a ligação de termopar, termorresistência a 2 ou 3 fios, mA, mV ou V. Para saber os tipos e faixas dos sensores de entrada veja a tabela 1, seção 1.3 de Especificações técnicas.

A habilitação de um tipo de sensor de entrada se faz por meio de "jumpers" internos (veja a seção 4.2 de Configuração de hardware) e pela seleção apropriada do sensor em tempo de configuração (veja a seção 3.2 de Configuração). Assim, as ligações explicadas a seguir só serão efetivas se o instrumento estiver corretamente configurado em termos de hardware e software.

A ligação de um tipo de sensor na entrada 1, não restringe o uso simultâneo de outro sensor, de mesmo tipo ou diferente, para a entrada 2.

Para evitar a indução de ruído no fio de conexão do sensor com a borneira use cabo tipo par trançado e passe os fios de conexão do sensor por dentro de um conduíte metálico ou use cabo "shieldado". Tenha o cuidado de conectar apenas uma das extremidades do fio shield ou ao terminal negativo da borneira, ou ao terra do sensor, conforme esquematizado nos itens seguintes.

AVISO: O ATERRAMENTO DAS DUAS EXTREMIDADES DO FIO SHIELD PODE PROVOCAR DISTÚRPIO AO INDICADOR.

2.3.1 - Ligação de Termopar

Quando o usuário utilizar apenas um termopar, deverá conectá-lo preferencialmente à entrada 1 do Indicador, a fim de obter maior exatidão na leitura da temperatura, já que o sensor de junta fria se encontra solidário à borneira e mais próximo da entrada 1.

Para reduzir o erro devido à compensação da junta fria, coloque pasta térmica na borneira, nos bornes onde o termopar está conectado indo até o sensor da junta fria.

Conecte o termopar aos terminais 2(+) e 3(-) para utilizar a entrada 1 ou aos terminais 5(+) e 6(-) para utilizar a entrada 2 como mostrado na figura 6.

Use fios de compensação do mesmo material de construção do termopar para fazer a ligação do termopar à borneira do Indicador. Verifique se a polaridade do termopar é igual a dos terminais da borneira.

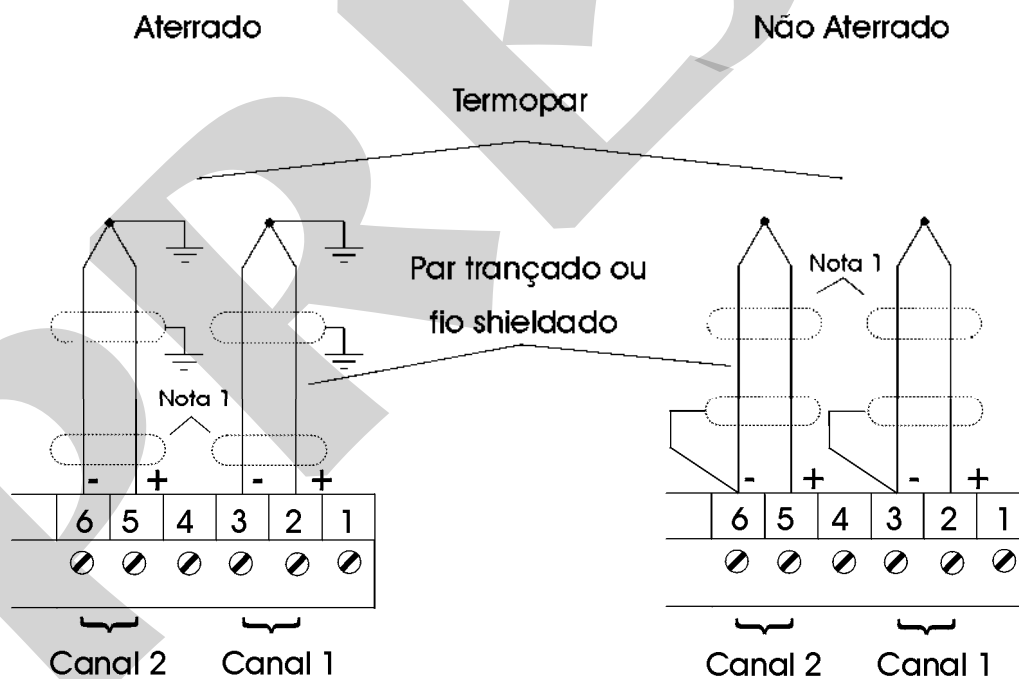

Nota 1: Deixe o fio shield desconectado nesta extremidade.

Fig. 6 - Conexão de termopar

2.3.2 - Ligação de Termorresistência

Uma termorresistência pode ser conectada a 2, 3, ou 4 fios. Todos os tipos de ligação são mostrados na figura 7.

No caso de uma termorresistência a 2 fios, liga-se a termorresistência entre os terminais 1 e 3 da borneira para utilizar a entrada 1 ou aos terminais 4 e 6 para utilizar a entrada 2 como ilustrado na figura 7.

Para uma termorresistência a 3 fios, liga-se a termorresistência da mesma forma que a dois fios descrita anteriormente, apenas conecta-se a mais o terceiro fio de compensação da termorresistência ao terminal 2 no caso da entrada 1 e ao terminal 5 no caso da entrada 2. Ver figura 7.

Uma termorresistência a 4 fios é ligada ao Indicador da mesma maneira que uma a 3 fios, apenas desconsidera-se o quarto fio da termorresistência deixando-o desconectado. Ver figura 7.

Utilizando-se de uma termorresistência a 3 fios consegue-se maior exatidão do que uma a 2 fios.

Use na ligação de termorresistência fios de conexão de mesmo comprimento, material e bitola para garantir a compensação da resistência dos fios de conexão. A resistência máxima dos fios de conexão é de 10 Ω por fio. A bitola mínima dos fios deve ser de 18 AWG para distâncias até 50 metros e de 16 AWG para distâncias superiores a 50 metros.

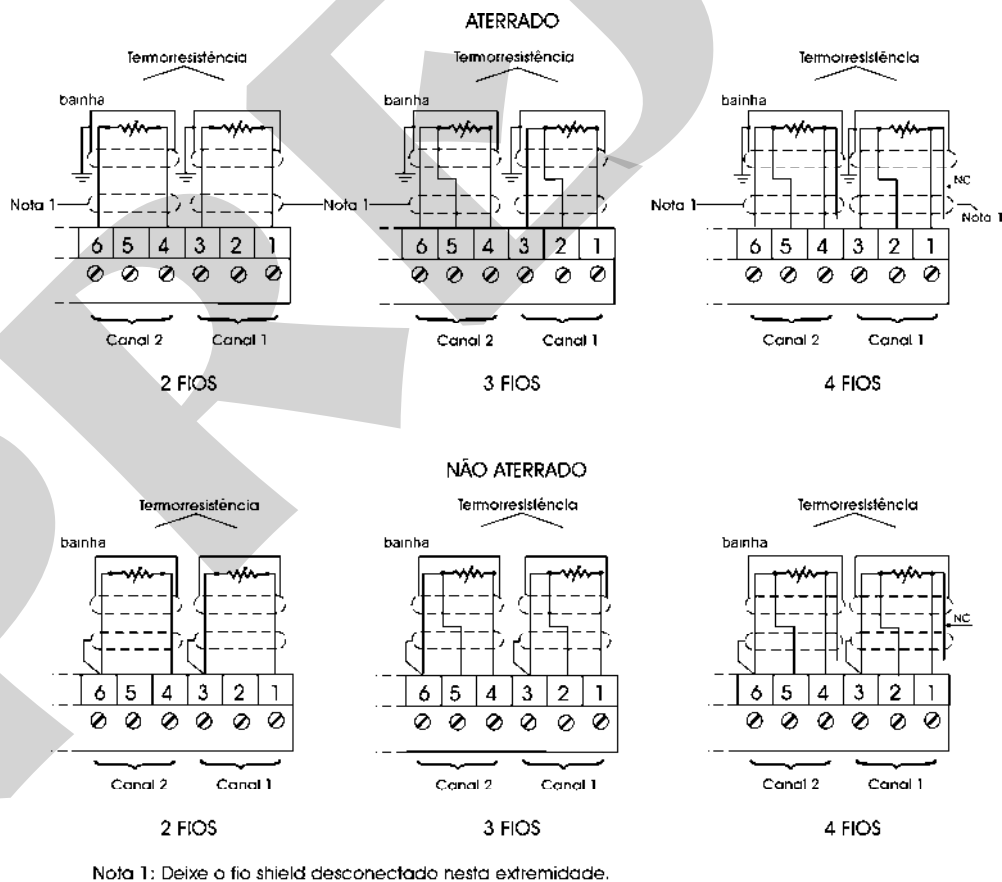
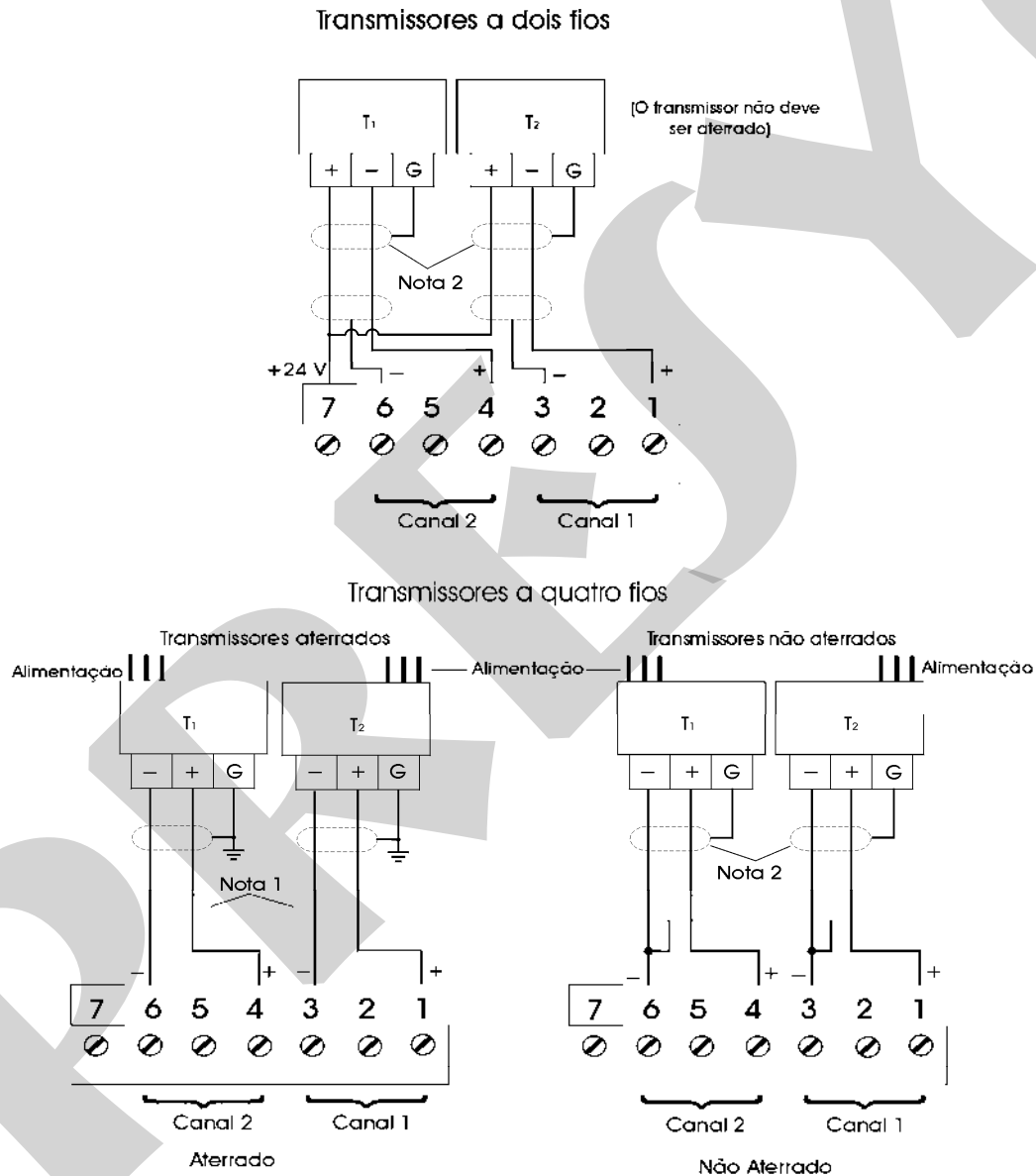

Fig. 7 - Conexão de termorresistência

2.3.3 - Ligação de fonte de corrente em mA

Uma fonte de corrente padrão de 4 a 20 mA pode ser aplicada entre os terminais 1(+) e 3(-) no caso da entrada 1, e entre os terminais 4(+) e 6(-) no caso da entrada 2, essa corrente pode vir de um transmissor com alimentação externa. No caso de se utilizar a fonte de tensão de 24 V interna do Indicador para se alimentar um transmissor a dois fios a corrente é recebida apenas pelo terminal 1(+) no caso da entrada 1 e recebida apenas pelo terminal 4(+) no caso da entrada 2. A figura 8 ilustra essas duas possibilidades de conexão.



Nota 1: Deixe o fio shield desconectado nesta extremidade.

Nota 2: Conecte o fio shield ao terminal terra do transmissor. Se não houver o terminal terra, deixe o fio shield desconectado nesta extremidade.

Fig. 8 - Conexão da fonte de corrente

2.3.4 - Ligação da fonte de tensão em mV ou V

Tensões de 0 a 55 mVcc ou de 0 a 5 Vcc devem ser aplicadas entre os terminais 2(+) e 3(-) no caso da entrada 1 e entre os terminais 5(+) e 6(-) no caso da entrada 2. Tensões de 0 a 10 Vcc devem ser aplicadas entre os terminais 1(+) e 3(-) no caso da entrada 1 e entre os terminais 4(+) e 6(-) no caso da entrada 2. Essas ligações são ilustradas na figura 9.

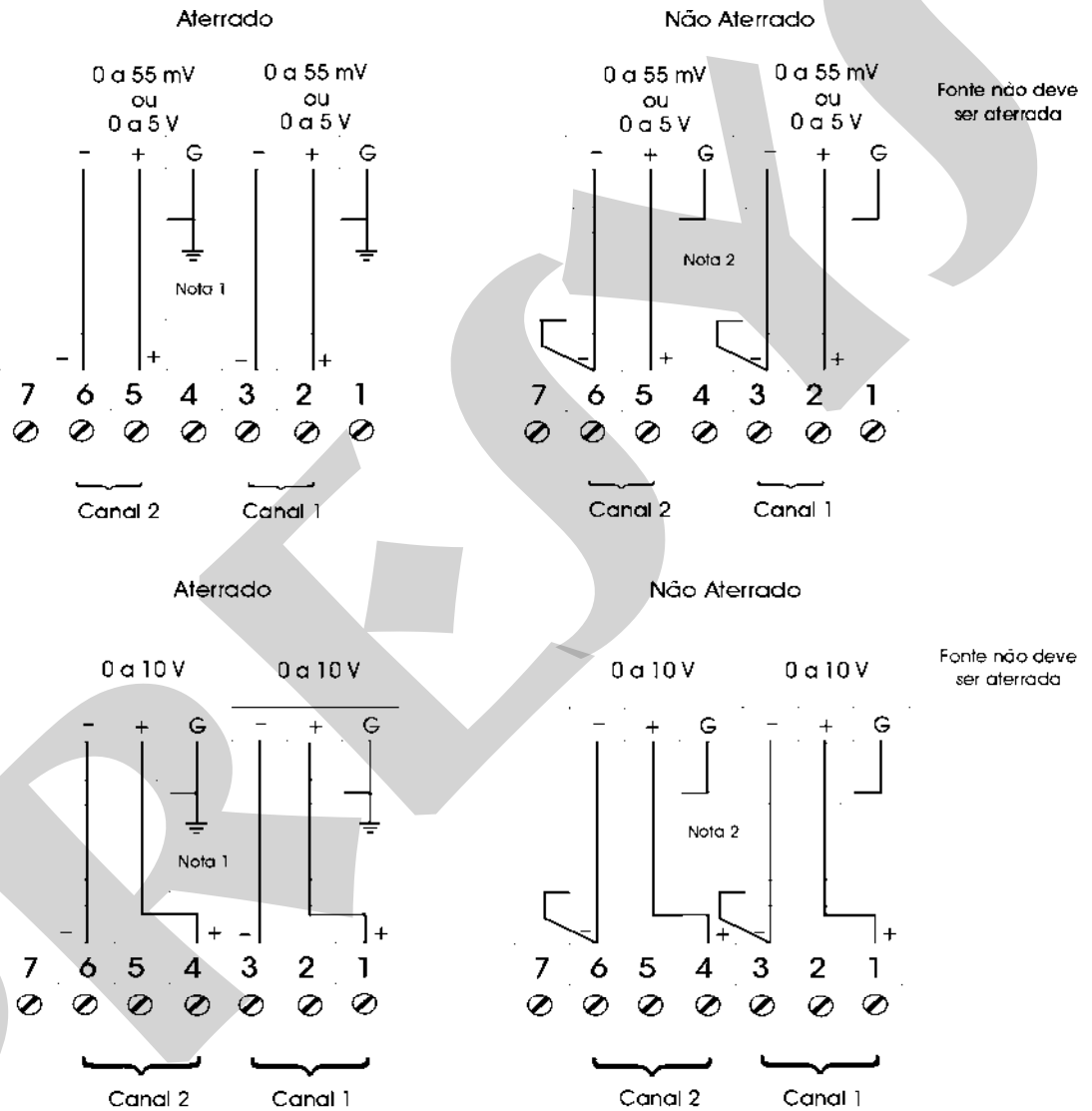

Nota 1: Deixe o fio shield desconectado nesta extremidade.

Nota 2: Conecte o fio shield ao terminal terra da fonte. Se não houver o terminal terra, deixe o fio shield desconectado nesta extremidade.

Fig. 9 - Conexão da fonte de tensão

2.4 - Conexão dos sinais de saída

Os Indicadores na sua versão mais completa podem apresentar até quatro sinais de saída: saída 1, saída 2, saída 3 e saída 4. As saídas 1 e 2 são usadas como saídas de retransmissão ou como saídas de alarme. As saídas 3 e 4 são usadas somente como saídas de alarme.

No caso das saídas 1 e 2 temos seis tipos de saídas diferentes que podem ser obtidas entre os terminais da borneira: retransmissora (4 a 20 mA, 0 a 5 Vcc ou 0 a 10 Vcc), relé SPST, tensão a coletor aberto e relé de estado sólido.

Para as saídas 3 e 4 temos três tipos de saídas diferentes: relé SPDT, tensão a coletor aberto e relé de estado sólido. Na figura 10 temos esquematizadas as saídas dos Indicadores.

Note que a borneira só apresentará os sinais de saída caso o módulo opcional correspondente esteja instalado e a saída corretamente configurada. No caso das saídas analógicas, refira-se as seções 3.2 de Configuração e 4.3 de Colocação dos módulos opcionais para detalhes de instalação e configuração dos módulos opcionais.

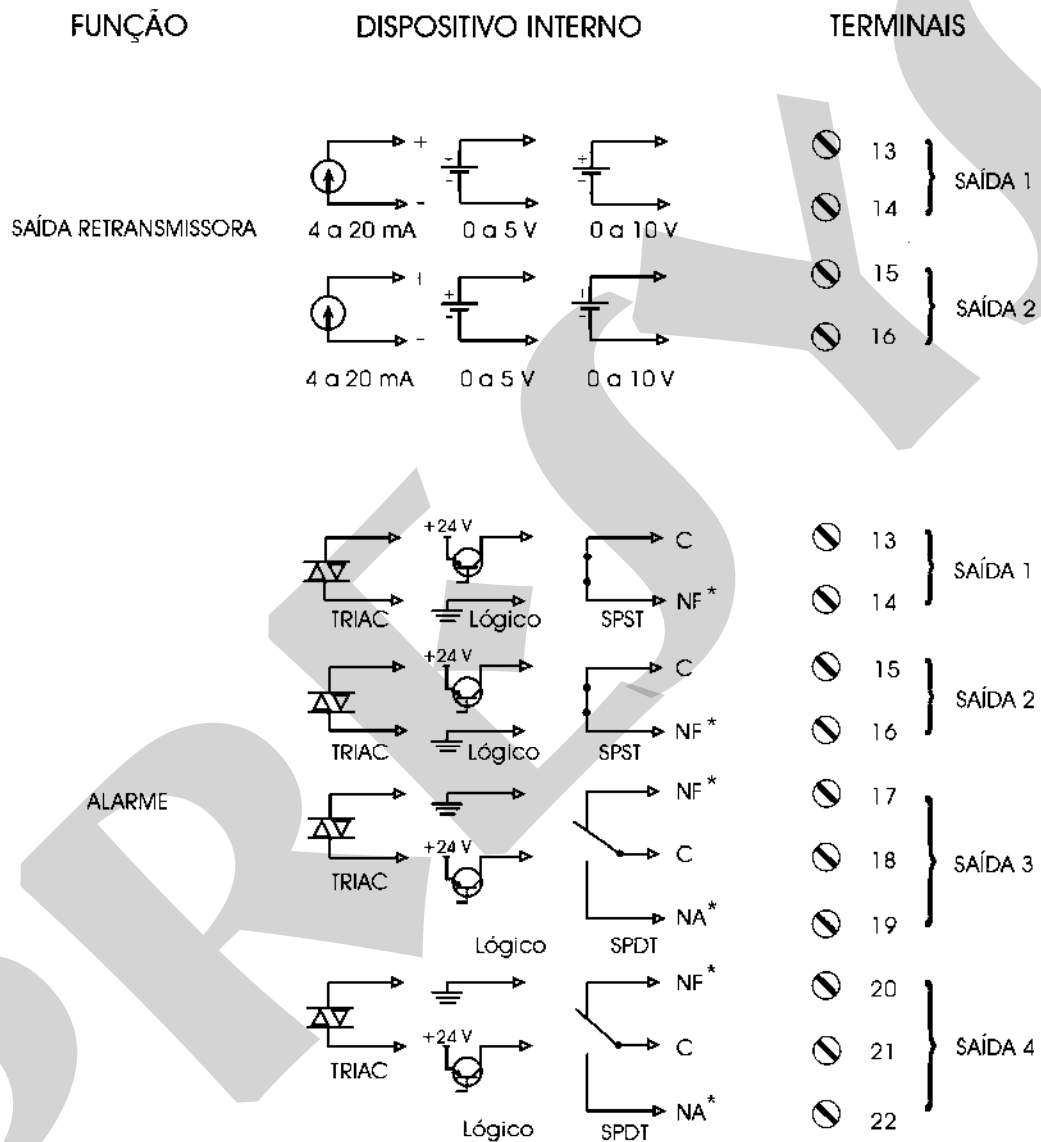

(*) Os contatos dos relés supõem que a condição de SAFE (ver a Seção 3.2 de Configuração) foi selecionada para os relés e que o indicador está energizado e em condição de não alarme. Sem alimentação ou em condição de alarme com a opção SAFE selecionada, os contatos mudam de estado.

Fig. 10 - Conexões das saídas

2.5 - Diagrama de Conexões

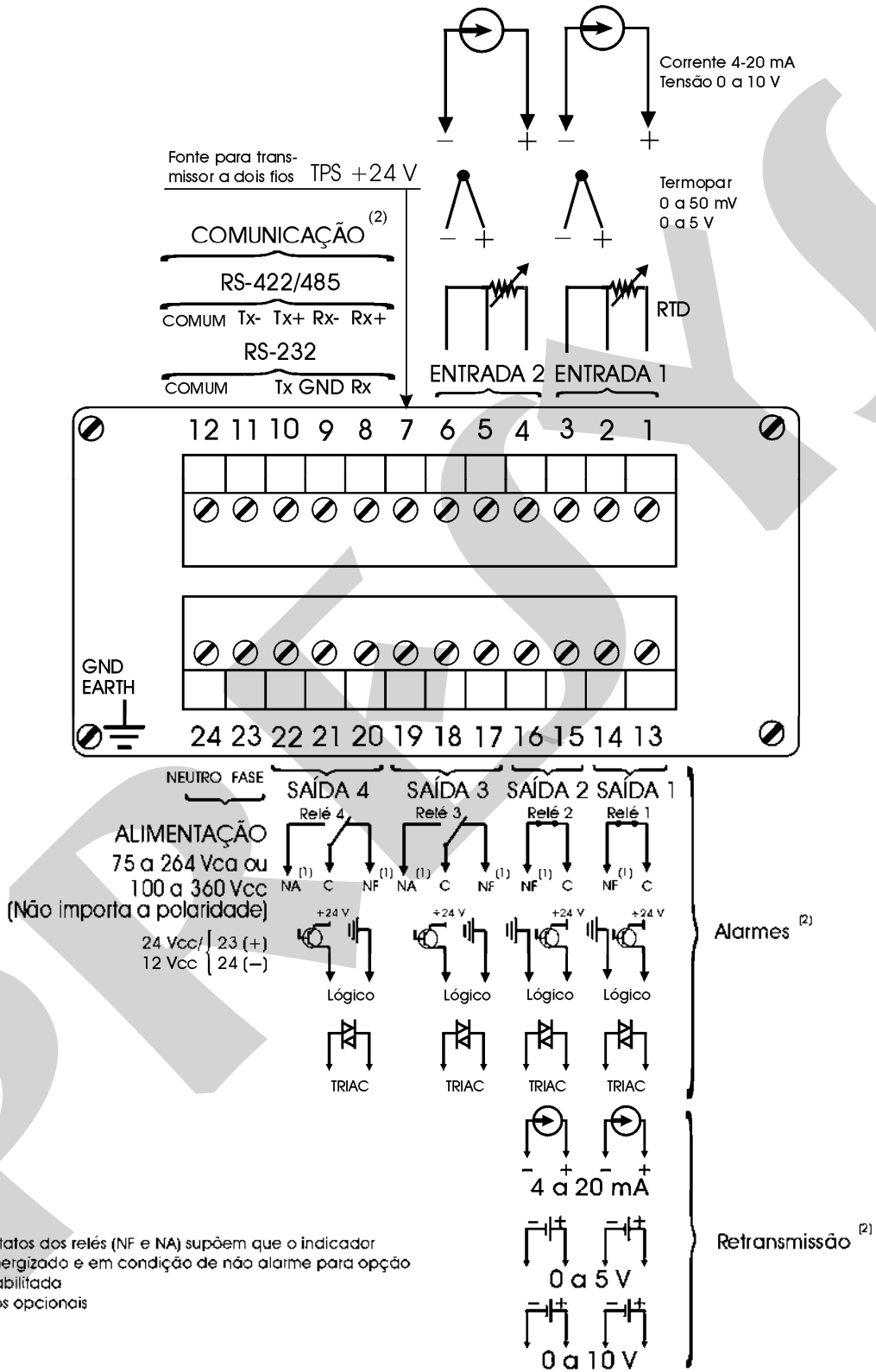

Notas:

(1) Os contatos dos relés (NF e NA) supõem que o indicador está energizado e em condição de não alarme para opção SAFE habilitada

(2) Módulos opcionais

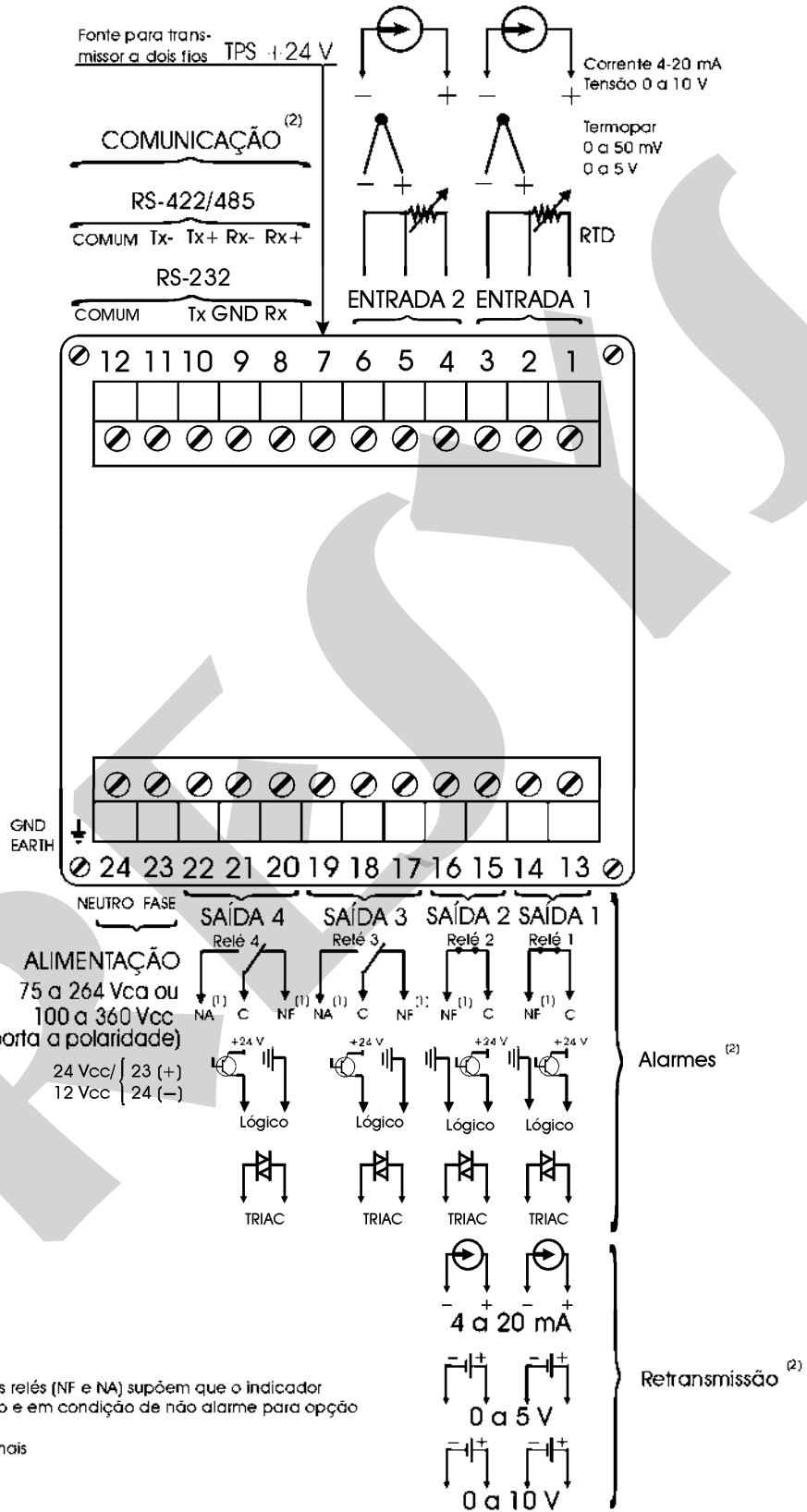

Notas:
 (1) Os contatos dos relés (NF e NA) supõem que o indicador está energizado e em condição de não alarme para opção SAFE habilitada
 (2) Módulos opcionais

2.6 - Comunicação

Os Indicadores duplos DMY-2011, 2035 e 2036 podem se comunicar via RS-232 ou RS-422/485 com o computador se o módulo opcional de comunicação estiver instalado e se foi feita a seleção de parâmetros próprios da comunicação via software.

Informações específicas sobre a comunicação e a conexão dos sinais são descritas no manual de comunicação.

2.7 - Unidade de Engenharia

Em anexo é fornecida uma cartela auto-adesiva com diversas unidades de engenharia. Escolha aquela correspondente à variável mostrada no display e fixe-a no painel frontal do Indicador.

3.0 - Operação



3.1 - Operação normal

Os Indicadores duplos DMY-2011, 2035 e 2036 possuem dois modos de operação: a operação normal e a operação em tempo de configuração.

Na operação normal os Indicadores realizam as funções de monitorar as duas entradas, verificar condições de alarme, e ativar suas quatro saídas quando for o caso.

Tempo de configuração é o modo de operação dos Indicadores para seleção e atribuição de valores aos parâmetros.

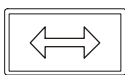
O modo de operação normal dos Indicadores, no qual eles se encontram a maior parte do tempo, será denominado nível zero. Neste nível as teclas do painel frontal do instrumento têm as seguintes funções:

Tecla		Função
ENTER		Muda do nível zero para o nível 1 ou pede a senha dependendo da configuração.
ACK		Apresenta, se houver, as saídas configuradas como alarme que necessitam de reconhecimento para retornarem ao estado normal (*)

(*) Para mostrar novamente o valor das variáveis monitoradas, continue teclando a tecla ACK. Caso não haja nenhum relé com retenção ativado o display mostrará No.Ret.

3.2 - Configuração

Para se ter acesso ao modo de configuração deve-se atender ao sistema de senha estabelecidos nos Indicadores com o objetivo de evitar que pessoas não autorizadas possam alterar parâmetros críticos do processo .

Assim, quando se aperta a tecla ENTER dentro do modo de operação normal pode acontecer, dependendo da configuração, um dos seguintes casos:

- i) Entrar direto no nível 1 (GERAL) do modo de configuração, indicando que o instrumento não foi configurado com o sistema de senha.
- ii) No display aparece o aviso de SENHA, indicando que o instrumento possui um sistema de senha que pode ser por tecla ou por valor, conforme ilustrado na figura 11.

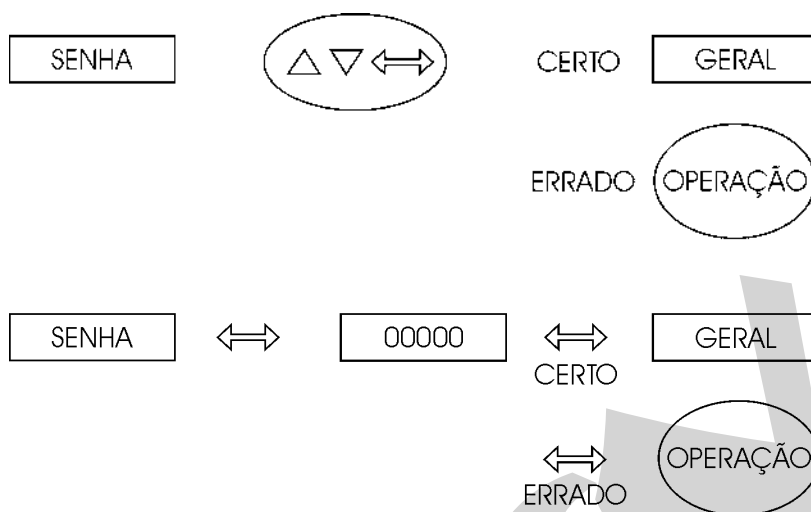

Fig. 11 - Sistema de senha por tecla e por valor

No caso de senha por tecla, o usuário deverá apertar seqüencialmente as teclas de SOBE, DESCE e ENTER para entrar nos níveis de configuração.

Para o caso de senha por valor o usuário deverá apertar pela segunda vez a tecla de ENTER para aparecer o número 0000 com o último zero da direita piscando. O dígito que pisca indica a posição onde vai entrar o dígito de um número de quatro dígitos a ser colocado pelo usuário. Para se passar para os demais dígitos da esquerda do número aperta-se a tecla de ENTER. Após entrar todos os dígitos, apertar um novo ENTER para passar para o nível 1 se a senha estiver correta, caso contrário, volta-se para a operação normal (vide figura 11).

O usuário pode inclusive selecionar ambos os sistemas de senha, por tecla e por valor. Neste caso, se ao receber o pedido de senha o usuário entrar com uma seqüência de teclas incorreta ele cai imediatamente no sistema de senha por valor.

A senha pode ser um número escolhido pelo usuário (personalizado) ou os números 2011, 2035 e 2036, de acordo com o tipo de Indicador. Observe que no caso de senha por valor o número 2011, 2035 ou 2036 é sempre habilitado, servindo como um auxílio no caso de esquecimento da senha pelo usuário. Para se entrar com um número para a senha ou para qualquer outro valor de parâmetro utiliza-se as teclas do frontal do Indicador com as seguintes funções:

Tecla	Função
SOBE	Incrementa o dígito
DESCE	Decrementa o dígito
ENTER	Muda para o dígito da esquerda

Todos os parâmetros de configuração são mantidos na memória não-volátil e determinam a operação normal do instrumento. Através desses parâmetros o usuário pode adequar o instrumento conforme suas necessidades, caso deseje alterar a pré-configuração de fábrica.

Os parâmetros de configuração são distribuídos em seis níveis de hierarquia crescente conforme mostrado na figura 12.

Para se percorrer os níveis e acessar os parâmetros próprios daquele nível use-se as teclas frontais do instrumento com as seguintes funções:

Tecla	Função
ENTER	Entra no nível
SOBE	Sobe um nível
DESCE	Desce um nível

Observação: nos diagramas mostrados a seguir, representa-se através de retângulos o display do Indicador em resposta a seleção das teclas de ENTER, SOBE e DESCE.

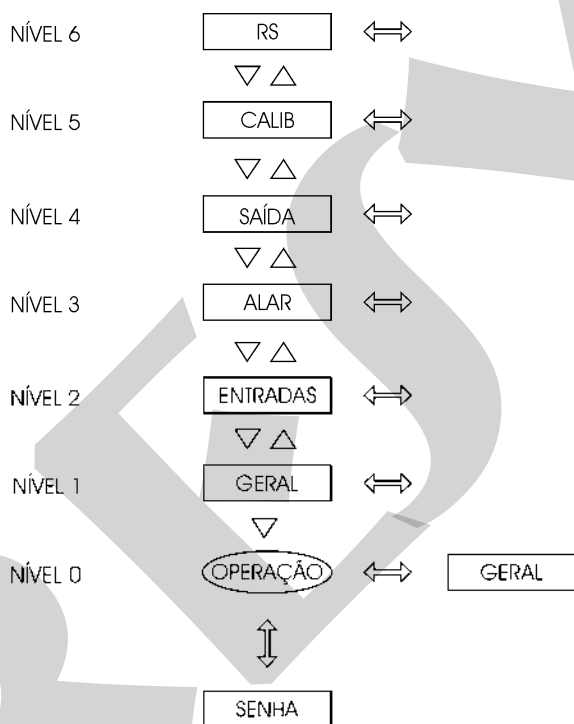

Fig. 12 - Diagrama dos níveis dos parâmetros

Em seqüência são apresentados os níveis hierárquicos. Passo a passo são explicadas as opções de cada nível com todos os parâmetros correspondentes.

Dentro de cada nível as teclas do painel frontal do instrumento têm as seguintes funções:

Tecla	Função
SOBE	Roda as opções no sentido ascendente
DESCE	Roda as opções no sentido descendente
ENTER	Confirma ou avança as opções dentro do nível se o que é mostrado no display não for ANTE. No caso de aparecer ANTE no display, retrocede-se uma ou mais posições

Nível 1 - Geral

No nível 1 temos as opções: TAG, SOFT e SENHA (vide figura 13).

TAG - possibilita uma identificação alfa-numérica para o instrumento. O procedimento para se entrar com um tag ou com qualquer outro parâmetro é o mesmo que o da senha descrito anteriormente, (vide em senha por valor as funções das teclas: ENTER, SOBE e DESCE).

SOFT - mostra o número da versão do software.

SENHA - permite colocar ou não um sistema de senha para acesso ao modo de configuração. O sistema de senha pode ser por tecla, por valor (número escolhido pelo usuário e o número 2011, 2035 ou 2036) ou ambos. A seqüência da senha por tecla é, como explicado antes, apertar a tecla de SOBE, DESCE e ENTER, nesta ordem.

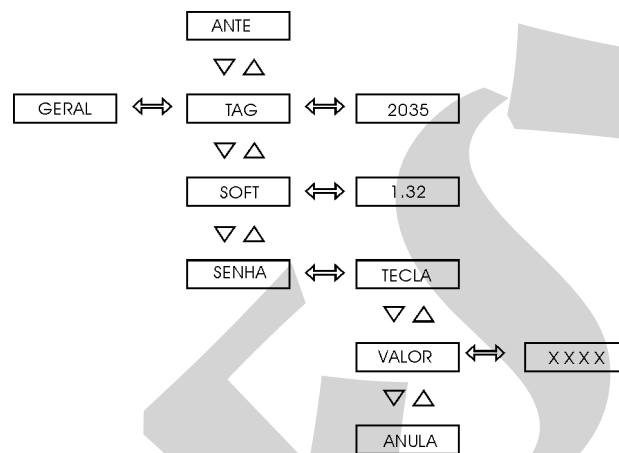

Fig. 13 - Opções do Nível Geral

Segue abaixo a faixa ajustável dos parâmetros mostrados na figura 13.

Mnemônico	Parâmetro	Faixa Ajustável	Valor de Fábrica	Unidade
TAG	identificação do instrumento	-----	2011 2035 2036	-----
SOFT	versão do software	-----	1.32	-----
VALOR	senha do usuário	-999 a 9999	0	-----

Nível 2 – Entradas

O nível das Entradas permite habilitar ou não (através da opção ANULA), para a entrada 1 e para a entrada 2 o tipo de sensor. Como tipo de sensor temos as opções lineares (0 a 5 V, 0 a 10 V, 0 a 55 mV, 0 a 20 mA) e de temperatura (opção TEMP), conforme ilustrado na figura 14.

Entrada de 4 a 20 mA pertence à opção 20 mA
 Entrada de 1 a 5 Vcc pertence à opção 5 Vcc

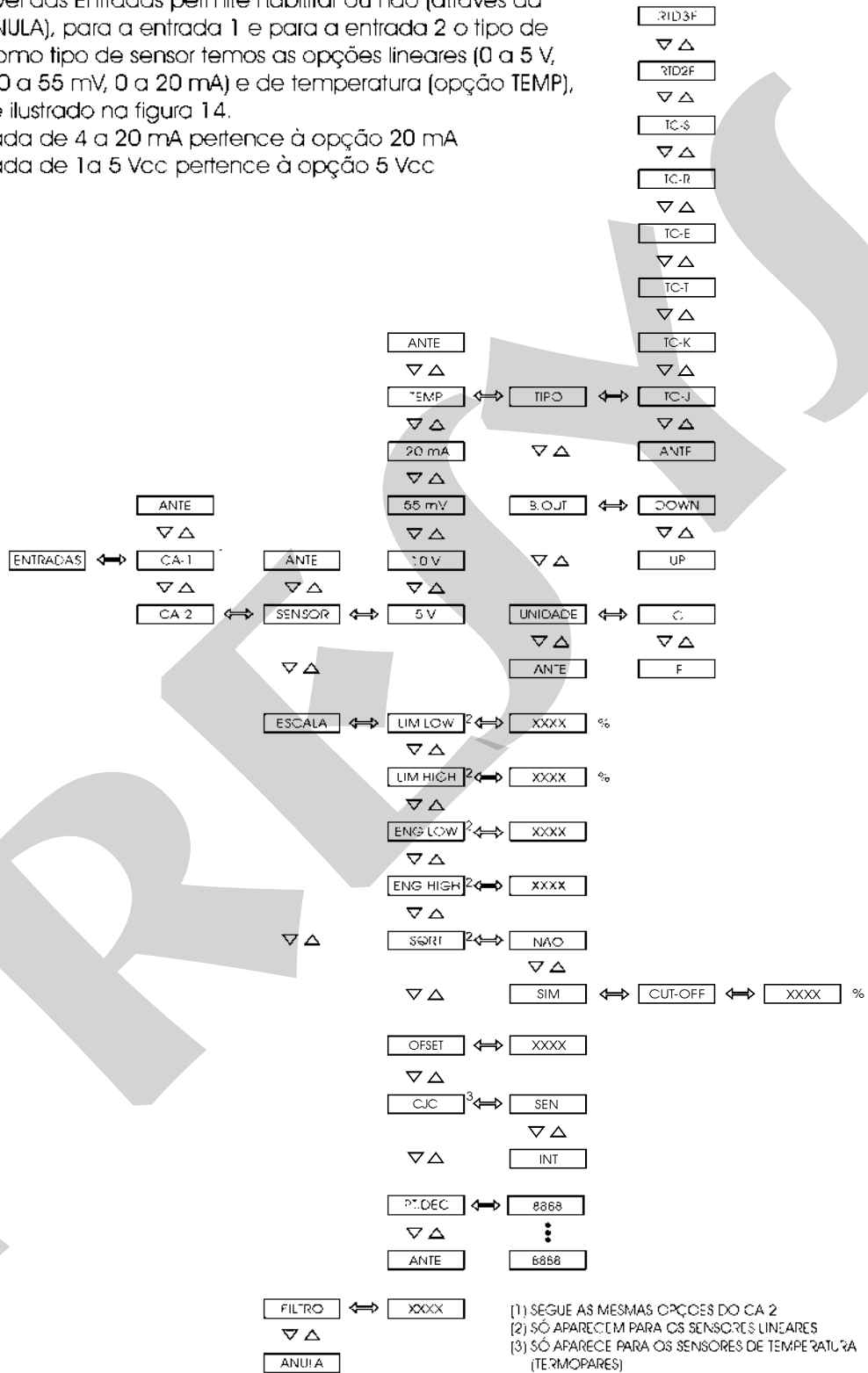

Fig. 14 - Opções do nível ENTRADAS

(1) SEGUE AS MESMAS OPÇÕES DO CA 2
 (2) SÓ APARECEM PARA OS SENSORES LINEARES
 (3) SÓ APARECE PARA OS SENSORES DE TEMPERATURA (TERMOPARES)

Segue abaixo a faixa ajustável dos parâmetros mostrados na figura 14.

Mnemônico	Parâmetro	Faixa Ajustável	Valor de Fábrica	Unidade
LIM LOW	signal de entrada correspondente a Eng Low	0.0 a 100.0	0.0	%
LIM HIGH	signal de entrada correspondente a Eng High	0.0 a 100.0	100.0	%
ENG LOW	indicação no display relativa a Lim Low	-999 a 9999	0.0	UE*
ENG HIGH	indicação no display relativa a Lim High	-999 a 9999	100.0	UE
CUT-OFF	mínimo valor para extração da raiz quadrada	0 a 5	0	%
OFFSET	constante adicionada a indicação no display	-999 a 9999	0	UE
FILTRO	constante de tempo de um filtro digital de primeira ordem	0.0 a 25.0	0.0	segundo

(*) UE - Unidade de Engenharia

Selecionando-se um sensor linear deve-se configurar a escala (opção ESCALA), para isso define-se dois pontos P1(Lim Low, Eng Low) e P2(Lim High, Eng High), conforme ilustrado na figura 15. Lim Low representa em % o valor do sinal elétrico associado à indicação no display - Eng Low -, e Lim High corresponde em % ao valor do sinal elétrico associado à indicação do display - Eng High.

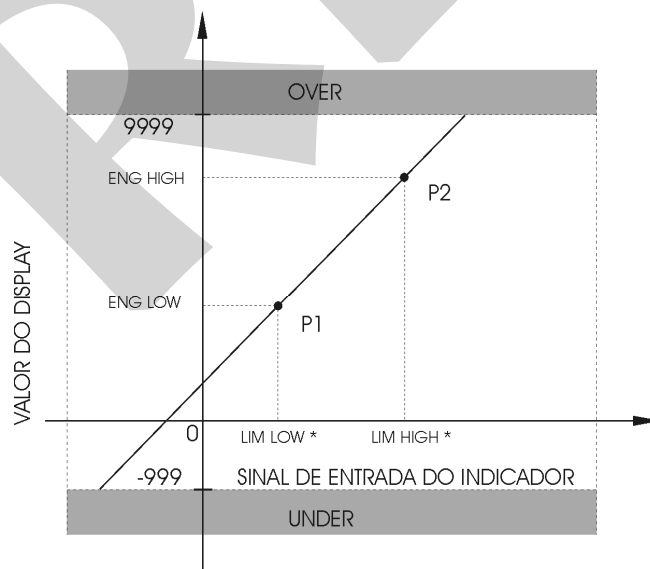

(*) % DO FIM DE ESCALA DO SINAL DE ENTRADA

Fig. 15 - Configuração das entradas lineares

SQRT - permite que se apresente no display a raiz quadrada do sinal de entrada do Indicador. O parâmetro Cut-Off expresso em % do sinal de entrada faz com que entradas abaixo do valor (Lim Low + Cut Off) se comportem como se fossem Lim Low. Veja ilustração da figura 16.

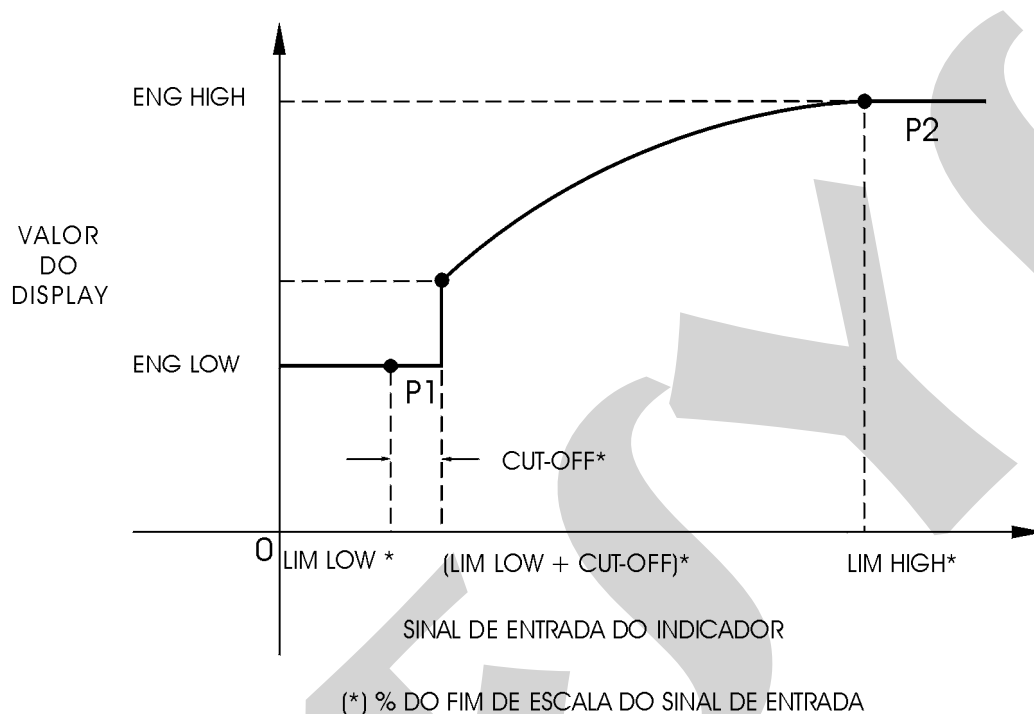

Fig. 16 - Extração da raiz quadrada do sinal de entrada

PT.DEC - posiciona o ponto decimal para a apresentação no display da unidade de engenharia. No caso dos processos lineares pode-se ter até três casas decimais e para os sensores de temperatura pode-se ter uma casa decimal ou nenhuma.

OFSET (como aparece escrito no display) - permite ao usuário entrar com um valor de offset fixo em unidades de engenharia ao valor mostrado no display. É uma opção útil no caso de se ter instrumentos monitorando a mesma variável de processo, mas com ligeiras diferenças de leitura. O parâmetro OFSET pode ser usado para igualar as leituras dos instrumentos.

CJC - habilita ou não a compensação da junta fria para medida com termopares. No caso de se desejar compensação da junta fria, seleciona-se a compensação interna (INT) e para o caso de não se querer compensação de junta fria seleciona-se SEM. Normalmente deve-se selecionar INT.

Os tipos de sensores de entrada são descritos na tabela - 1 da seção 1.3 de Especificações Técnicas.

FILTRO - o valor deste parâmetro dá a constante de tempo de um filtro digital de primeira ordem acoplado à entrada selecionada. Quando não se deseja a filtragem do sinal medido, basta atribuir zero a este parâmetro.

B. OUT - no caso de quebra dos sensores de temperatura (termopar ou termorresistência) ou interrupção dos fios de conexão, o display indica burn-out para o canal correspondente. Neste caso a opção UP dentro deste parâmetro faz com que os alarmes de alta sejam ativados e a opção DOWN faz com que os alarmes de baixa sejam ativados.

UNIDADE - seleciona °C ou °F para a indicação de temperatura.

Nível 3 - Alarmes

Os Indicadores podem ter até sete dispositivos físicos indicadores de alarme: quatro são as próprias saídas 1, 2, 3 e 4 utilizadas como saídas de alarme que passam a ser denominadas respectivamente de relé 1, relé 2, relé 3 e relé 4 (vide a figura 18). Os outros três dispositivos são o par de leds frontais LED 1 e LED 2 e o display atuando independentemente dos relés, neste caso a opção INDEP é selecionada. No caso da opção DEPEN ser selecionada para os leds e o display sua atuação está associada à atuação dos relés.

Cada dispositivo físico indicador de alarme pode suportar até quatro alarmes: baixa do canal 1, alta do canal 1, baixa do canal 2 e alta do canal 2. Para a configuração de sete indicações de alarmes independentes tem-se até 28 valores de setpoints de alarmes (SP) com suas respectivas histereses (HIST).

Uma vez feita a configuração dos alarmes (opção CONF) o usuário tem a possibilidade de rever ou reajustar apenas os valores dos setpoints dos alarmes. Para fazer isso, passa-se à opção CONF através da tecla de SOBE, tendo-se acesso rápido aos setpoints de todos os alarmes já configurados. Os mnemônicos dos setpoints dos alarmes têm uma codificação explicada nos dois exemplos a seguir.

1_H_r1	Setpoint do alarme do canal 1 de alta associado ao relé 1
2_L_L1	Setpoint do alarme do canal 2 de baixa associado ao led 1

RETEN - faz com que cada relé só volte a desatracar, após a condição de alarme ter passado, com o reconhecimento da condição de alarme pelo operador. O reconhecimento da condição de alarme se faz em modo de operação normal apertando-se a tecla ACK até chegar ao relé desejado. Note que só aparecerão os relés configurados com retenção e somente se necessitarem de reconhecimento para voltarem ao estado normal. Após chegar ao relé desejado, aperta-se a tecla ENTER. Se não houver qualquer condição de alarme para este relé, ele mudará de estado. Continue apertando a tecla ACK para voltar ao modo de operação.

RETAR - faz com que cada relé demore um certo tempo, definido pelo usuário, para alarmar (RETARDO). A figura 17, a seguir, ilustra a atuação do retardo para um alarme de alta.

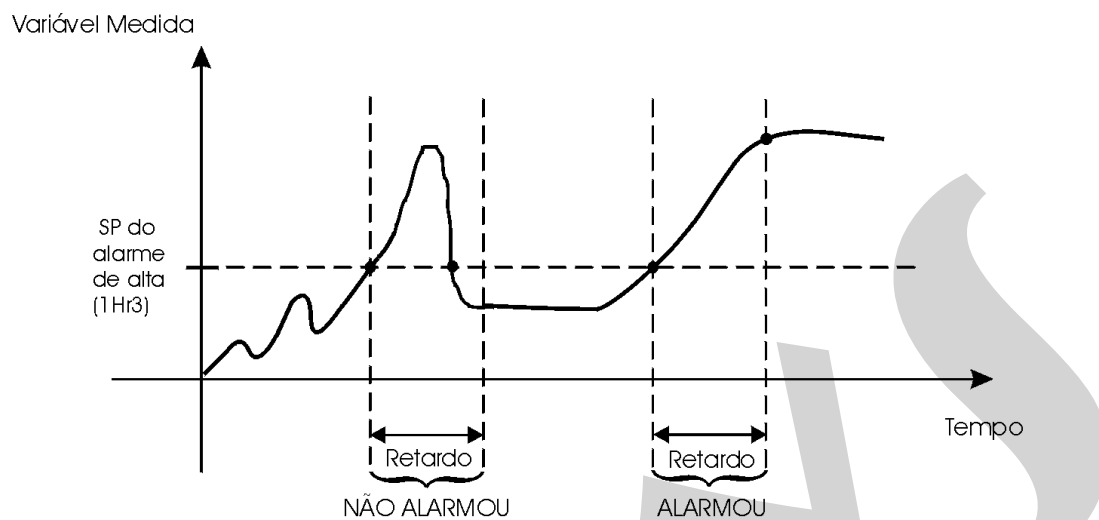
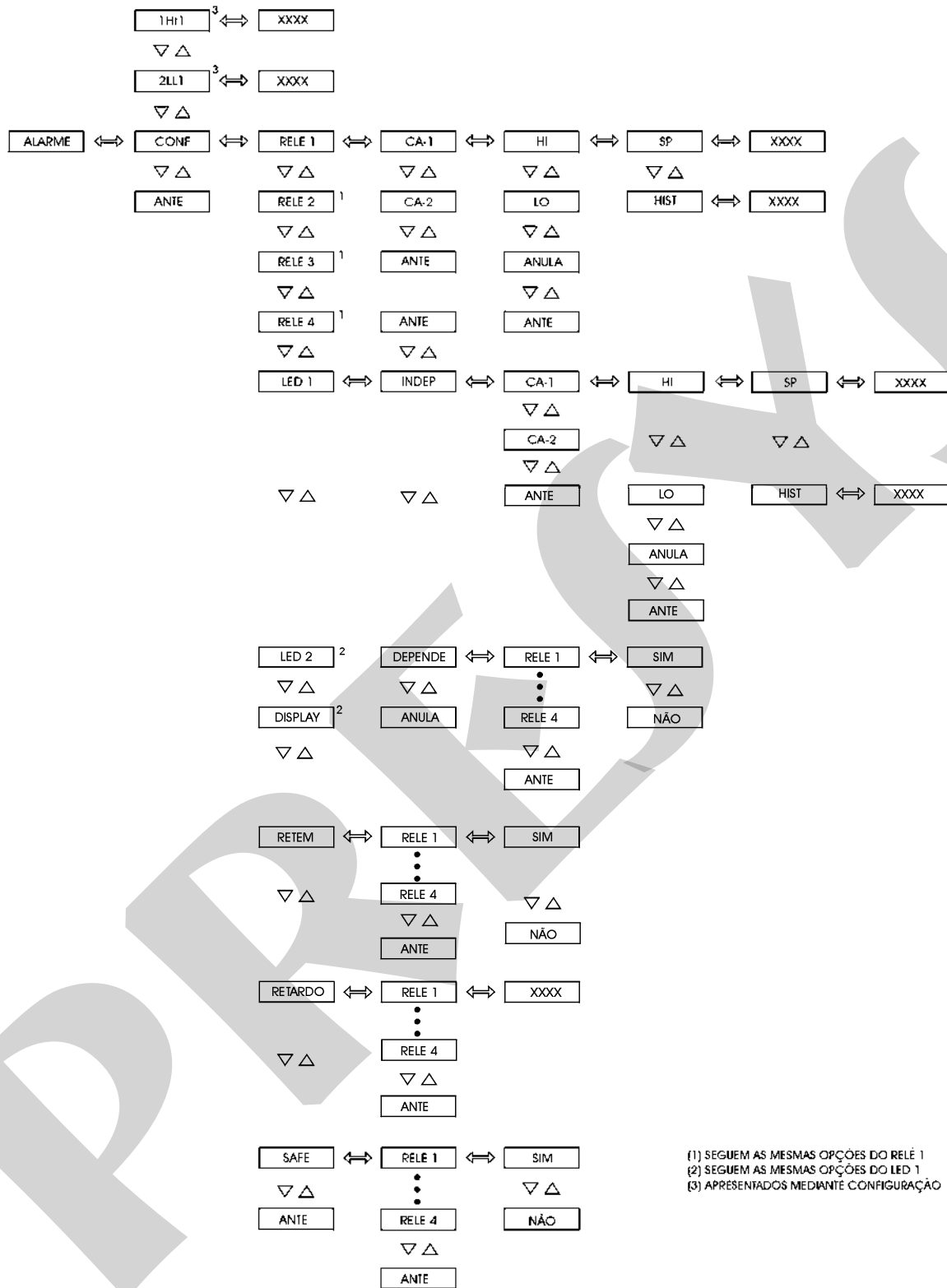

Fig. 17 - Relé com Retardo

SAFE - dá a condição de segurança aos relés. A condição de segurança aos relés significa que as bobinas dos relés são energizadas quando o instrumento é ligado, e são desenergizadas em condição de alarme ou em caso de falha de energia.



(1) SEGUEM AS MESMAS OPÇÕES DO RELE 1
 (2) SEGUEM AS MESMAS OPÇÕES DO LED 1
 (3) APRESENTADOS MEDIANTE CONFIGURAÇÃO

Fig. 18 - Opções do nível ALARMES

Segue abaixo a faixa ajustável dos parâmetros mostrados na figura 18.

Mnemônico	Parâmetro	Faixa Ajustável	Valor de Fábrica	Unidade
SP	setpoint do alarme de alta ou baixa	-999 a 9999	75.0	UE
HIST	histerese do alarme	0 a 250	1.0	UE
RETARDO	atraso para atracar o relê	0.0 a 999.9	0.0	segundo

Nível 4 - Saída

O nível 4 permite que se configure as duas saídas analógicas possíveis (vide a figura 19).

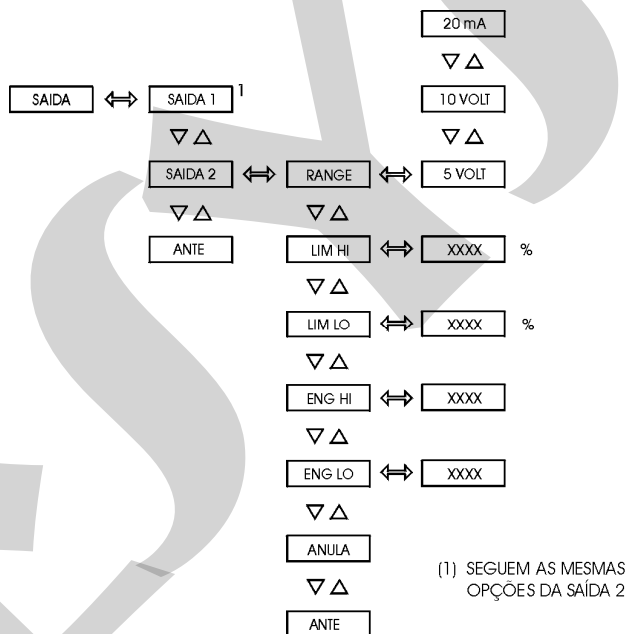

Fig. 19 - Opções do nível SAÍDAS

Segue abaixo a faixa ajustável dos parâmetros mostrados na figura 19.

Mnemônico	Parâmetro	Faixa Ajustável	Valor de Fábrica	Unidade
LIM LOW	signal de saída correspondente a Eng Low	0.0 a 100.0	0.0	%
LIM HIGH	signal de saída correspondente a Eng High	0.0 a 100.0	100.0	%
ENG LOW	indicação no display relativa a Lim Low	-999 a 9999	0.0	UE
ENG HIGH	indicação no display relativa a Lim High	-999 a 9999	100.0	UE

A saída analógica só é habilitada depois de selecionar a faixa de saída de retransmissão pelo mnemônico RANGE.

RANGE - seleciona a faixa da saída de retransmissão para 20 mA, 5 V e 10 V. A relação da unidade de engenharia com o sinal elétrico que sai da borneira é definido de forma análoga à configuração de escala de processos lineares. Aqui também se define dois pontos P1(Eng Low, Lim Low) e P2(Eng High, Lim High) conforme ilustrado na figura 20. Eng Low é a indicação no display em unidades de engenharia associado ao sinal elétrico Lim Low, e Eng High é a indicação no display em unidades de engenharia associado ao sinal elétrico Lim High. Observe, porém, que Lim Low e Lim High são expressos em porcentagem do range de saída e que o sinal de saída satura nestes pontos.

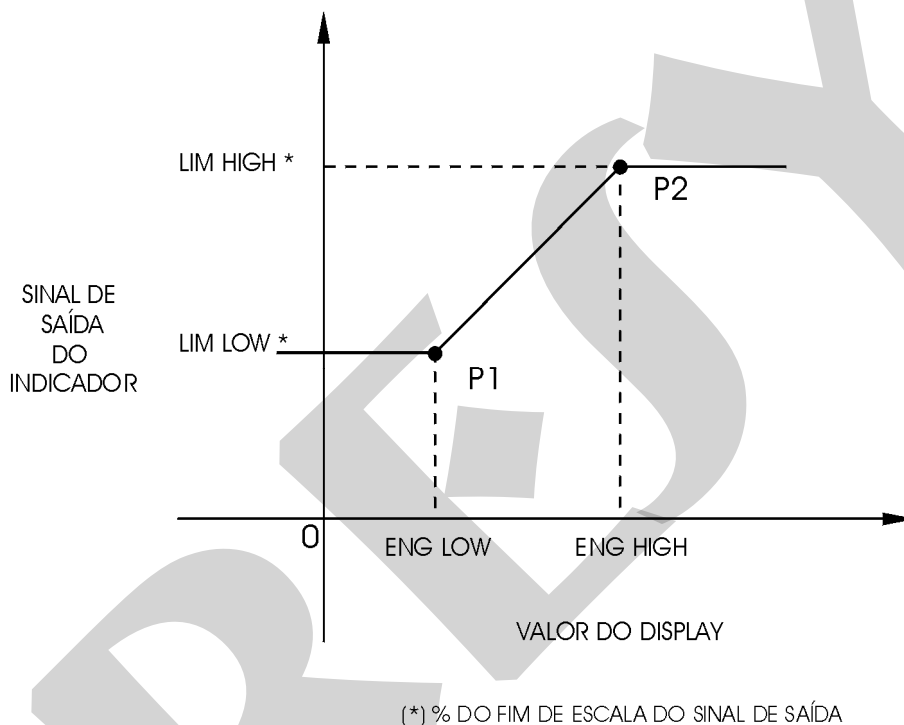

Fig. 20 - Configuração das saídas analógicas

Nível 5 - Calibração

O nível 5 é descrito na seção 4.4 de Calibração.

Nível 6 - RS

Ver no manual de comunicação

4.0 - Manutenção

4.1 - Hardware dos Indicadores

A manutenção dos Indicadores requer que o usuário tenha acesso ao hardware do instrumento. O hardware dos Indicadores está dividido em três placas principais: Placa do Display, Placa da CPU e Placa da Fonte. O conjunto das três placas é preso à caixa de alumínio apenas por um parafuso localizado no lado direito do painel frontal. Desaperte este parafuso e puxe o painel frontal do Indicador para retirar o instrumento da caixa.

A Placa do Display está localizada no painel frontal do Indicador. O painel frontal possui quatro presilhas internas localizadas nos seus quatro cantos que mantém juntas a Placa da CPU e a Placa da Fonte. Um espaçador aparafusado entre a Placa da CPU e da Fonte é ainda colocado para dar maior rigidez ao conjunto. Para abrir o conjunto siga as instruções abaixo:

- i) Retire o parafuso que prende o espaçador localizado na parte do fundo das placas.
- ii) Solte apenas a presilha localizada do lado da placa da fonte e no sentido oposto ao conector que une as placas da Fonte e da CPU.
- iii) Desencaixe a placa superior para a direita e abra as placas conforme ilustrado na figura 21.

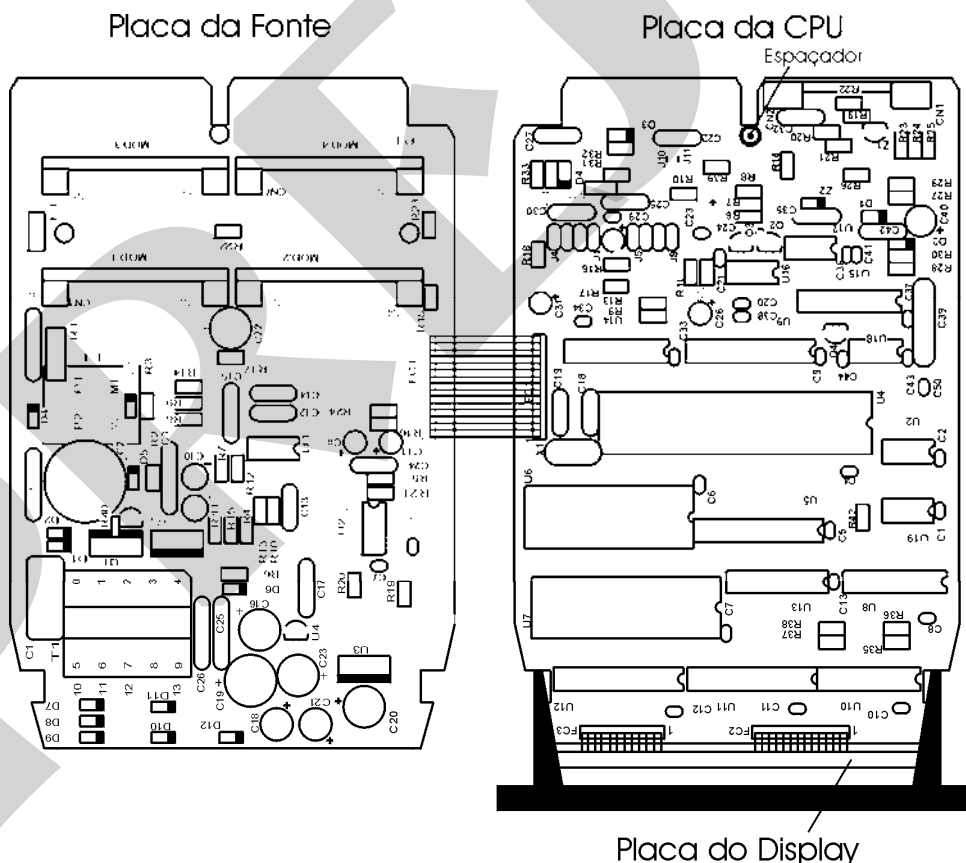

Fig. 21 - Hardware dos Indicadores

4.2 - Configuração de hardware

O nível de configuração por software das entradas (nível 2 - Entradas) deve ser complementado por uma configuração por hardware das entradas do processo, por intermédio de jumpers internos.

Temos quatro lugares de instalação de jumpers para o canal 1: J5, J6, J7 e J8; e também quatro lugares de instalação de jumpers para o canal 2: J1, J2, J3 e J4. Eles estão localizados na Placa da CPU conforme ilustrado pela figura 22.

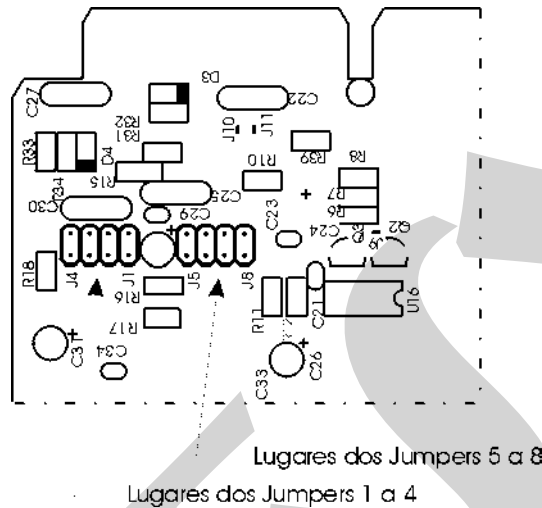

Fig. 22 - Localização dos lugares dos jumpers na Placa da CPU

A tabela 2 traz os jumpers que devem ser instalados para os diversos tipos de entrada. Verifique o tipo de entrada desejado e coloque os jumpers como especificado. Esteja seguro que somente os jumpers correspondentes à entrada desejada estão instalados.

Tipos de entrada	Jumpers							
	Canal 2				Canal 1			
Termopar	J1			J4	J5		J7	
Tensão (0 a 55 mV)	J1			J4	J5		J7	
Tensão (0 a 5 V)	J1			J4	J5		J7	
Tensão (0 a 10 V)*			J3			J6		
RTD a 2 fios ou 3 fios	J1	J2			J5			J8
Corrente (0 a 20 mA)			J3	J4		J6	J7	

Tabela 2 - Jumpers de configuração do tipo de entrada

(*) No caso da entrada em tensão de 0 a 10 V o segundo jumper fornecido pela fábrica deve ser guardado pelo usuário fora do instrumento ou colocado apenas sobre um pino do conector, numa posição em falso como ilustrado pela figura 23.

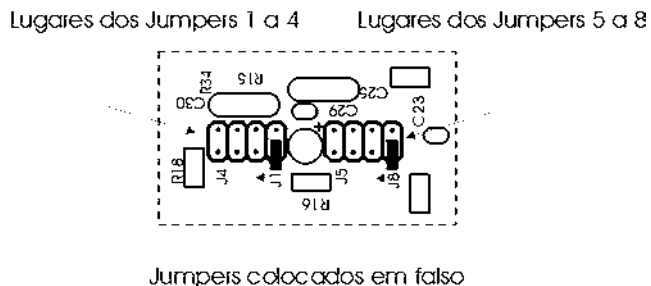

Fig. 23 - Jumpers colocados em falso para a entrada de 0 a 10 V

4.3 - Uso de snubber com relés

Os módulos a relé são fornecidos com circuitos supressores de arcos elétricos (snubber RC). Os snubbers podem ser ou não colocados em paralelo com os contatos dos relés. Eles ficam em paralelo com os contatos dos relés, colocando-se os jumpers J1 e J2. Se os jumpers não são colocados, os contatos dos relés ficam sem snubbers. O módulo a relé quando sai da fábrica é enviado sem os jumpers colocados.

Observe a posição dos jumpers na figura a seguir. Dependendo da versão da placa, os jumpers podem estar ou do lado da frente, ou do lado de trás.

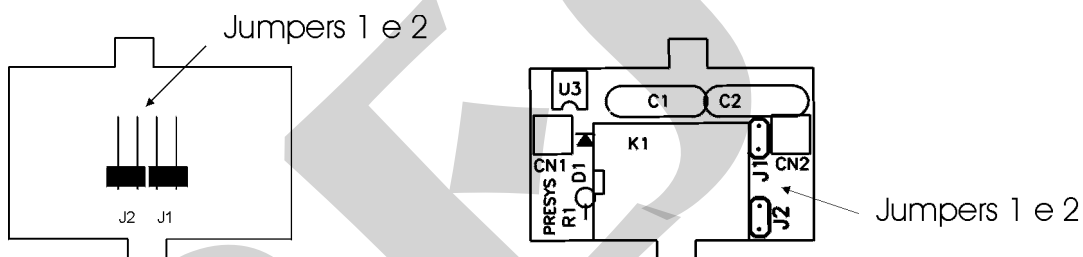

Fig. 24 - Jumpers para seleção dos snubbers nas placas do relé

Relés de alarme e controle são extremamente críticos no controle e segurança de processos industriais. Para que os relés tenham o comportamento esperado, duas situações de carga devem ser consideradas.

- Correntes altas circulando através dos contatos dos relés (de 20 mA até 3A). Quando o relé chaveia altas correntes há formação de arcos elétricos que degradam rapidamente os contatos dos relés. Além disso, há geração de ruído elétrico. Nestas circunstâncias, aconselha-se o uso dos snubbers RC que acompanham o módulo a relé (jumpers colocados).
- Correntes baixas circulando através dos contatos dos relés (menores que 20 mA). Pode ocorrer que com os snubbers colocados, os relés pareçam não atuar corretamente. O que acontece nestes casos, é que os snubbers mantêm uma corrente de 4,5 mAca (9,0 mAca) quando conectados a um circuito de 120 Vca (220 Vca). Esta corrente é suficiente, em alguns casos, para manter acionadas buzinas ou lâmpadas de alarme, impedindo sua desativação. Esta é uma situação em que não há necessidade do uso do snubber e os jumpers devem ser retirados.

Observação: Caso sua placa de módulo a relé não possua os jumpers mencionados, é porque ela pertence a uma versão anterior. Valem para ela as mesmas considerações explicadas anteriormente quanto ao uso do snubber RC. Contudo, neste caso, para se retirar os snubbers, deve-se retirar os dois capacitores de 0,1 μ F x 250 V localizados acima do relé.

4.4 - Colocação dos módulos opcionais

Os Indicadores duplos DMY-2011, 2035 e 2036 podem ter até quatro sinais de saída mais a comunicação. Para tanto é necessário que os módulos opcionais correspondentes estejam instalados dentro do aparelho. Abrindo os Indicadores como explicado na seção 4.1, tem-se acesso a 4 encaixes na Placa da Fonte, mais um encaixe na Placa da CPU (vide a figura 25).

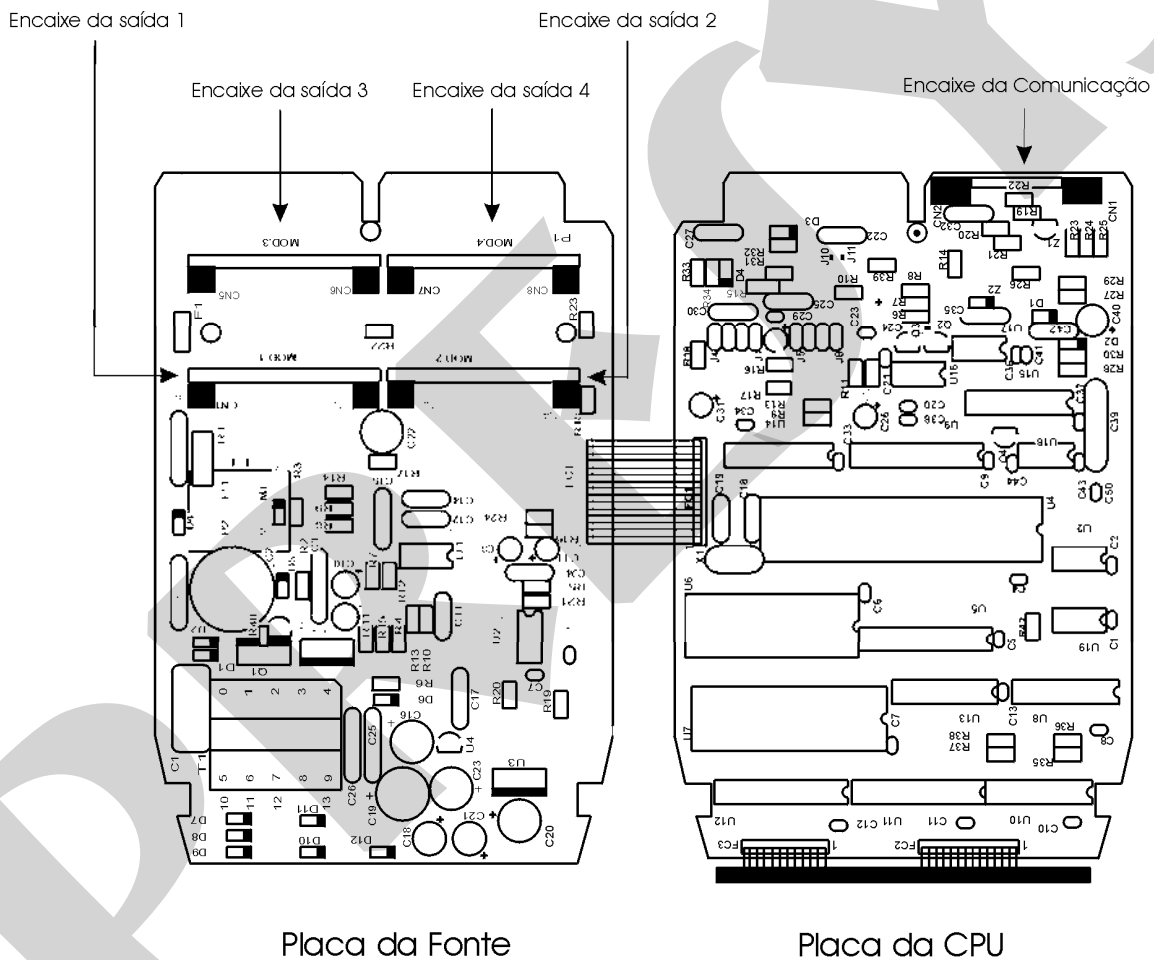

Fig. 25 - Encaixes dos módulos opcionais

Os encaixes na Placa da Fonte são denominados de MOD 1, MOD 2, MOD 3 e MOD 4, e são, respectivamente, os correspondentes dos sinais de saída 1, saída 2, saída 3 e saída 4, da borneira do Indicador mostrada na figura 5. O encaixe do módulo de comunicação localiza-se na Placa da CPU e não tem denominação. Qualquer módulo opcional deve ser instalado sempre com a parte dos componentes voltada para o display do instrumento, como ilustrado pela figura 26.

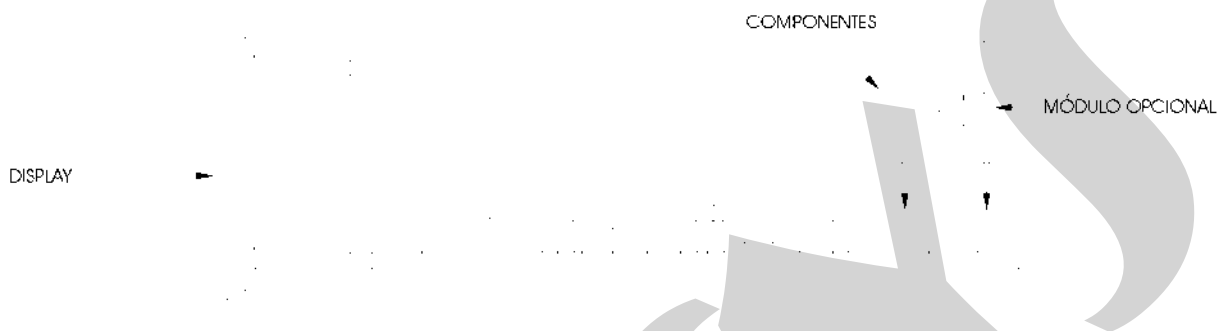

Fig. 26 - Instalação dos módulos opcionais

Saídas 1 e 2 como saídas retransmissoras (código do módulo opcional: MSAN-20)

Quando se deseja que a saída 1 seja saída retransmissora (4 a 20 mA, 1 a 5 V ou 0 a 10 V) encaixa-se o módulo opcional de saída analógica no encaixe denominado MOD 1. Para o caso de se querer mais uma saída retransmissora encaixa-se um segundo módulo de saída analógica ao encaixe denominado de MOD 2.

A saída 1 sempre retransmite a variável medida da entrada 1 e a saída 2 a variável medida da entrada 2.

O módulo opcional de saída analógica possui dois lugares de instalação de jumpers: J1 e J2, conforme ilustrado na figura 27.

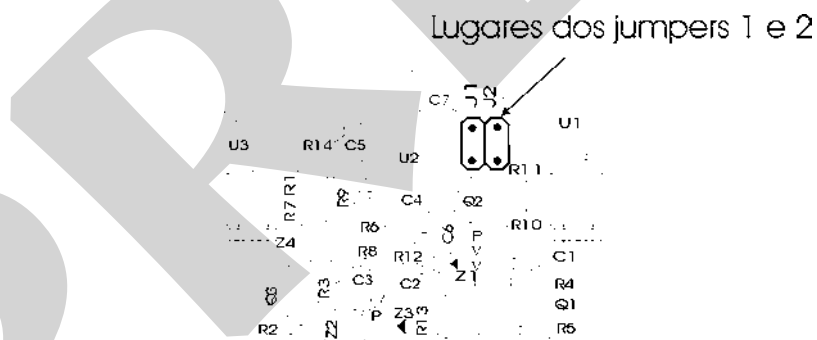

Fig. 27 - Localização dos lugares dos jumpers na placa de saída analógica

Para configurar o módulo opcional de saída analógica para saída de retransmissão 4 a 20 mA, 1 a 5 V ou 0 a 10 V basta instalar o jumper como especificado na tabela 3.

Tipos de saídas de retransmissão	Jumpers	
4 a 20 mA*		
1 a 5 V	J1	
0 a 10 V		J2

(*) No caso da saída retransmissora em corrente de 4 a 20 mA, deve-se guardar o jumper fornecido fora do instrumento ou colocá-lo sobre apenas um pino do conector, numa posição em falso, da mesma forma que a ilustrada na figura 23.

Tabela 3 - Jumper de configuração do tipo de saída de retransmissão

Saídas 1 e 2 como saídas de alarme

Quando se deseja que a saída 1 ou a saída 2 funcionem como alarme encaixa-se o módulo opcional correspondente aos encaixes denominados de MOD 1 e MOD 2, respectivamente. Dependendo do módulo opcional instalado em MOD 1 e MOD 2 temos três tipos de saída de alarme possíveis: a relé SPST, a relé de estado sólido e a tensão a coletor aberto. A relação do tipo de saída de alarme com o módulo opcional correspondente é estabelecida na tabela 4.

Tipo de saída de alarme	Código do módulo opcional
Relé SPST	MALRE - 20
Relé de estado sólido	MALRS - 20
Tensão a coletor aberto	MSD - 20

Tabela 4 - Tipos de saída de alarme para as saídas 1 e 2

Saídas 3 e 4 como saídas de alarme

As saídas 3 e 4 funcionam como alarme quando encaixa-se o módulo opcional correspondente aos encaixes MOD 3 e MOD 4, respectivamente. Temos três tipos de saída de alarme possíveis: a relé SPDT, a relé de estado sólido e a tensão a coletor aberto. A relação do tipo de saída de alarme com o módulo opcional correspondente é estabelecida na tabela 5.

Tipo de saída de alarme	Código do módulo opcional
Relé SPDT	MALRE - 20
Relé de estado sólido	MALRS - 20
Tensão a coletor aberto	MSD - 20

Tabela 5 - Tipos de saída de alarme para as saídas 3 e 4

4.5 - Calibração

Advertência: Somente entre nas opções a seguir, após seu perfeito entendimento. Caso contrário, poderá ser necessário retornar o instrumento à fábrica para recalibração. Calibração neste manual significa ajuste.

Os Indicadores duplos DMY-2011, 2035 e 2036 são precisamente calibrados na fábrica e não necessitam de recalibração periódica sob condições normais. Se por alguma razão for necessária a recalibração, siga o procedimento descrito a seguir.

- Desconecte os sinais de processo da borneira do Indicador.
- Deixe o instrumento ligado por pelo menos 30 minutos para que ele entre em condições de regime, antes de proceder a calibração.

Esta seção contém basicamente duas partes: calibração da entrada e calibração da saída.

Calibração da entrada

Na calibração da entrada descreve-se o procedimento que deve ser seguido para se calibrar a entrada 1 e a entrada 2.

A acurácia e exatidão do equipamento utilizado na calibração, para gerar as referências, deverá ser pelo menos duas vezes melhor que as especificações do Indicador.

As referências estão relacionadas com o tipo de entrada a ser calibrado nas tabelas dadas a seguir. Na coluna da direita destas tabelas estão os mnemônicos apresentados no display no processo de calibração.

Confira sempre se a configuração dos jumpers internos está correta para o tipo de entrada que se quer calibrar.

Antes de proceder a calibração deve-se entrar no nível 5 de Calibração. O nível de calibração possui um sistema de senha que impede que se entre inadvertidamente neste nível e se estrague os parâmetros de calibração do indicador. **A senha para se entrar no nível de calibração é o número 5.**

Uma vez satisfeita a senha de calibração, selecione o tipo de entrada a ser calibrado dentro da opção ENTR. Escolha qual o canal a ser calibrado apertando ENTER. No display aparecem os mnemônicos correspondentes às referências requeridas para o processo de calibração. As referências devem ser colocadas antes do aparecimento do mnemônico correspondente no display e a calibração é iniciada apertando-se ENTER. Neste instante o Indicador entra no processo de calibração com o display piscando o mnemônico CAL.

Enquanto o display estiver piscando a referência deve permanecer conectada ao canal de entrada que se quer calibrar.

Quando o display pára de piscar e volta a apresentar o mnemônico correspondente, o processo de calibração do primeiro ponto estará terminado.

Mude para a próxima referência e pressione DESCE para selecionar o próximo ponto. Entre quaisquer dois pontos de calibração sempre espere 1 minuto. Decorrido este tempo, pressione ENTER para iniciar a calibração deste ponto.

Depois de percorrida todas as referências na tabela relativa ao tipo de entrada a ser calibrada o processo de calibração estará concluído.

Pode-se refazer a calibração de apenas um ponto sem afetar os outros pontos já calibrados, caso a calibração deste ponto não tenha sido bem realizada.

Para voltar a operação normal retrocede-se nos níveis hierárquicos até o nível zero.

A figura 28 mostra as opções de calibração da entrada e da saída para o nível 5 de Calibração.

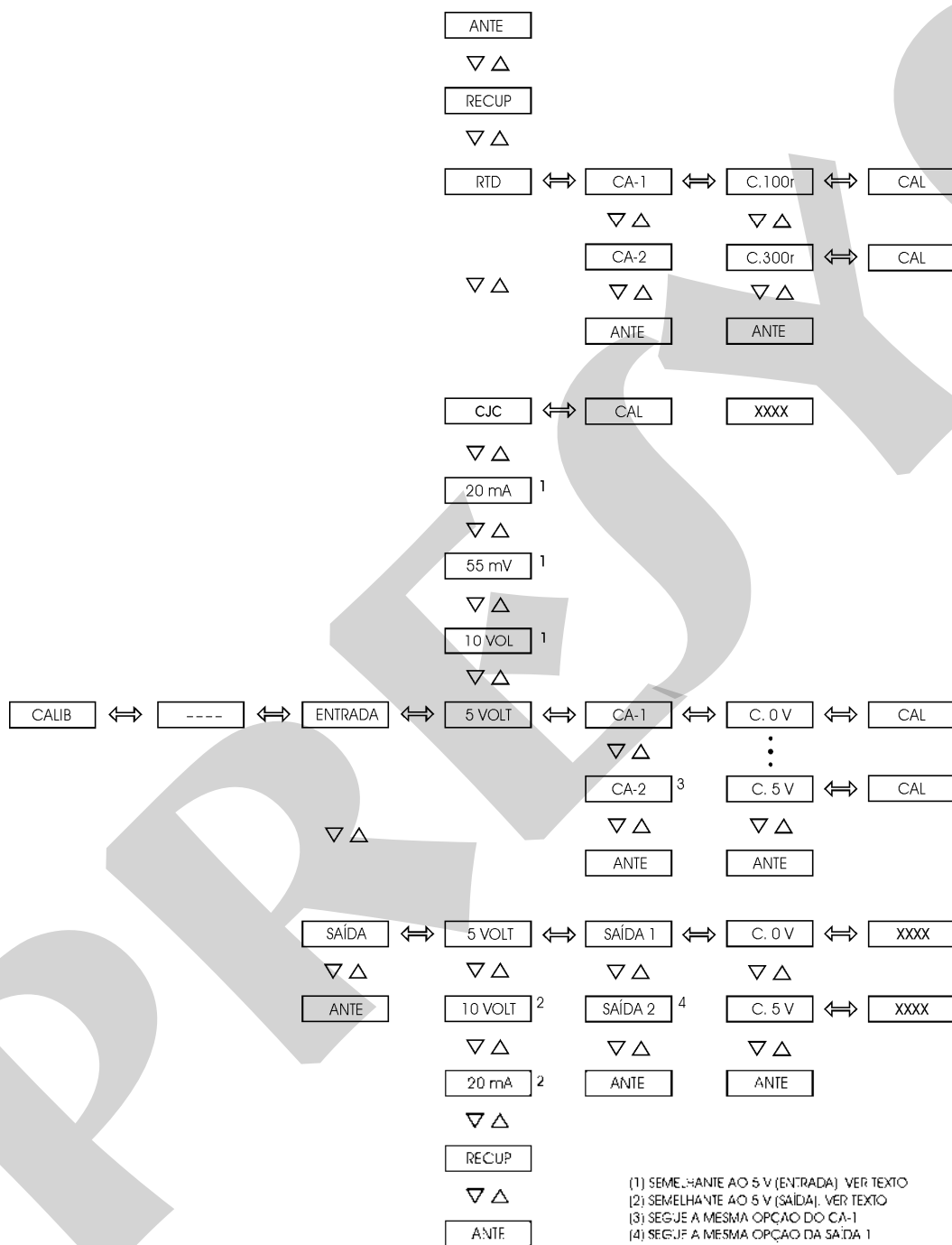

Fig. 28 - Opções do nível CALIBRAÇÃO

Calibração da entrada em tensão (0 a 55 mV)

Para a calibração da entrada em tensão de 0 a 55 mV conecte uma fonte de tensão cc de precisão ao canal a ser calibrado (terminais 2(+) e 3(-) para o canal 1 ou 5(+) e 6(-) para o canal 2). São necessárias as 2 referências de tensão listadas na tabela 6.

Referência	Mnemônico
0,000 mV	C. 0nV
10,000 mV	C.10nV
20,000 mV	C.20nV
30,000 mV	C.30nV
40,000 mV	C.40nV
50,000 mV	C.50nV

Tabela 6 - Tensões requeridas na calibração da entrada em tensão de 0 a 55 mV

Calibração da entrada em tensão (0 a 5 V)

Na calibração da entrada em tensão de 0 a 5 V conecte uma fonte de tensão cc de precisão ao canal a ser calibrado (terminais 2(+) e 3(-) para o canal 1 ou 5(+) e 6(-) para o canal 2). São necessárias as 2 referências de tensão listadas na tabela 7.

Referência	Mnemônico
0,0000 V	C. 0V
1,0000 V	C. 1V
2,0000 V	C. 2V
3,0000 V	C. 3V
4,0000 V	C. 4V
5,0000 V	C. 5V

Tabela 7 - Tensões requeridas na calibração da entrada em tensão de 0 a 5 V

Calibração da entrada em tensão (0 a 10 V)

Na calibração da entrada em tensão de 0 a 10 V conecte uma fonte de tensão cc de precisão ao canal a ser calibrado (terminais 1(+) e 3(-) para o canal 1 ou 4(+) e 6(-) para o canal 2). São necessárias as 2 referências de tensão listadas na tabela 8.

Referência	Mnemônico
0,0000 V	C. 0V
2,0000 V	C. 2V
4,0000 V	C. 4V
6,0000 V	C. 6V
8,0000 V	C. 8V
10,0000 V	C.10V

Tabela 8 - Tensões requeridas na calibração da entrada em tensão de 0 a 10 V

Calibração da entrada em corrente (0 a 20 mA)

Na calibração da entrada em corrente de 0 a 20 mA conecte uma fonte de corrente cc de precisão ao canal a se calibrado (terminais 1(+) e 3(-) para o canal 1 ou 4(+) e 6(-) para o canal 2). São necessárias as 2 referências de corrente listadas na tabela 9.

Referência	Mnemônico
0,000 mA	C. 0nA
4,000 mA	C. 4nA
8,000 mA	C. 8nA
12,000 mA	C.12nA
16,000 mA	C.16nA
20,000 mA	C.20nA

Tabela 9 - Correntes requeridas na calibração da entrada em corrente de 0 a 20 mA

Calibração da entrada em termopar

A calibração da entrada em termopar desenvolve-se em dois passos. Primeiro procede-se a calibração da entrada de 0 a 55 mV e da entrada de 0 a 5 V do canal a ser calibrado (terminais 2(+) e 3(-) para o canal 1 ou 5(+) e 6(-) para o canal 2) conforme detalhado pelas tabelas 6 e 7. Feita as calibrações em mV, acessa-se o mnemônico CJC dentro da opção ENTR no nível 5 de calibração (vide figura 27).

CJC - é o mnemônico correspondente a temperatura da junta fria do Indicador.

Pressionando-se um ENTER depois do mnemônico CJC o programa passa automaticamente a calcular a temperatura da junta fria. Durante este período o display fica piscando o mnemônico CAL.

Depois de 16 segundos o programa termina o cálculo da temperatura da junta fria e o apresenta no display em °C.

Esse valor é uma primeira aproximação da temperatura da junta fria. O usuário deve então medir precisamente a temperatura da borneira e corrigir o valor apresentado pelo programa da forma usual de introduzir valores de parâmetros explicado na seção 3.2 de Configuração.

Completados esses dois passos a calibração da entrada para qualquer tipo de termopar fica concluída.

Pode-se então retornar ao modo de operação normal descendo-se até o nível zero.

Calibração da entrada em termorresistência a 2 ou 3 fios

Na calibração da entrada em termorresistência a 3 fios conecte resistores de precisão nos valores listados pela tabela 10 ao canal a ser calibrado (entre os terminais 1 e 2 com 2 e 3 curto-circuitados para o canal 1 ou entre os terminais 4 e 5 com 5 e 6 curto-circuitados para o canal 2).

No caso de se dispor de uma década de precisão assegure-se que os três fios de conexão têm exatamente o mesmo comprimento, bitola e material.

Não existe procedimento para calibração da entrada em termorresistência a 2 fios ela já fica automaticamente realizada, fazendo-se a calibração da termorresistência a 3 fios.

Referência	Mnemônico
100,000 Ω	C.100r
300,000 Ω	C.300r

Tabela 10 - Resistências requeridas na calibração da entrada em termorresistência a 3 fios

Calibração da saída

Na calibração da saída descreve-se o procedimento que deve ser seguido para se calibrar as saídas retransmissoras 1 e 2.

As saídas retransmissoras serão calibradas com a própria ajuda do Indicador.

A saída 1 será calibrada pela entrada 1 e a saída 2 será calibrada pela entrada 2.

A configuração de hardware da entrada deve ser o mesmo que o da saída (0 a 5 V, 0 a 10 V ou 0 a 20 mA) já que é o próprio Indicador que vai medir o sinal de saída. Portanto, confira se a configuração dos jumpers internos da Placa de Saída Opcional e da CPU estão de acordo com os tipos de saída e de entrada.

Certifique-se de que o tipo de entrada a ser utilizada na calibração da saída já está bem calibrada.

Faça as conexões listadas na tabela 11 dependendo de qual saída e tipo de saída se quer calibrar.

Tipo de saída	Saída 1 com Entrada 1	Saída 2 com Entrada 2
corrente (0 a 20 mA) tensão (0 a 10 V)	terminal 13 (+) com 1 (+) terminal 14 (-) com 3 (-)	terminal 15 (+) com 4 (+) terminal 16 (-) com 6 (-)
tensão (0 a 5 V)	terminal 13 (+) com 2 (+) terminal 14 (-) com 3 (-)	terminal 15 (+) com 5 (+) terminal 16 (-) com 6 (-)

Tabela 11 - Conexões da borneira para a calibração das saídas

Entre então, no nível 5 de Calibração e selecione qual das duas saídas será calibrada. Escolha a seguir o tipo de saída (0 a 20 mA, 0 a 5 V ou 0 a 10 V) e pressione ENTER.

O display mostrará o mnemônico correspondente ao primeiro ponto de calibração. Temos apenas dois pontos de calibração da saída.

No caso de saída em corrente os mnemônicos correspondem aos sinais elétricos de 0 e 20 mA. Para o caso de tensão os mnemônicos correspondem aos sinais de 0 e 5 V ou de 0 e 10 V.

Pressionando-se ENTER depois da exibição do mnemônico correspondente ao primeiro ou segundo ponto de calibração o display passa a mostrar o valor da saída. Pode-se então através das teclas de SOBE e DESCE ajustar o valor da saída para o nível elétrico apresentado pelos mnemônicos. Após ajustado, apertar a tecla ENTER.

Na calibração do primeiro ponto (0 mA, 0 V) deve-se ter o cuidado para não deixar saturar o sinal de saída.

Pode-se então voltar ao nível de operação normal descendo-se até o nível zero.

Retorno à calibração de fábrica

Os Indicadores mantém na memória não-volátil os valores dos parâmetros de calibração da fábrica, os quais podem ser recuperados a qualquer tempo.

Quando há suspeitas que um mal funcionamento do instrumento é devida a uma recalibração mal feita deve-se fazer uso da opção RECUP (vide figura 27).

RECUP - é a opção que permite a recuperação dos valores de calibração da fábrica. É uma opção tanto para as entradas como para as saídas.

Entre no nível 5 de Calibração e escolha se a recuperação deve ser realizada para a entrada ou para a saída. Selecione a opção RECUP e pressione ENTER para recarregar os valores de fábrica.

4.6 - Instruções para manutenção do hardware

Antes de retornar o instrumento à fábrica verifique as seguintes causas de um Indicador aparentemente defeituoso.

Instrumento com indicação de erro no display

Após ligar o aparelho dá-se início à rotina de testes de verificação da integridade da RAM e da E2PROM.

Quando um destes componentes apresenta problemas o display mostra os seguintes códigos de erro:

Err. 01 - erro na RAM

Err. 02 - erro na E2PROM

No caso de erro na RAM, deve-se desligar e ligar o aparelho novamente para verificar se a mensagem de erro permanece. Em caso afirmativo, retorne o instrumento à fábrica.

Para o caso de erro na E2PROM, aperte a tecla ENTER e reconfigure o aparelho. Desligue e ligue o aparelho novamente para observar se a mensagem de erro permanece. Em caso afirmativo, retorne o instrumento à fábrica.

Em tempo de configuração o display pode apresentar a seguinte mensagem de erro: Err. 03.

Este erro pode ocorrer quando há incompatibilidade na configuração da saída analógica e do alarme. Para que isto não ocorra, antes de habilitar a saída analógica 1 e 2, não esqueça de desabilitar os relés 1 e 2 e vice-versa.

Obs.: No caso de haver um módulo de relé de alarme configurado como saída analógica, o relé passa a atracar e desatracar continuamente.

Instrumento com o display apagado

Verifique se a tensão de alimentação chega aos terminais de alimentação 23 e 24 da borneira do Indicador.

Observe a integridade do fusível F1 de 2.0 A colocado na Placa da Fonte conforme mostrado na figura 21. Devido ao seu encapsulamento cerâmico é necessário medir a continuidade do fusível para se detectar um possível rompimento.

Instrumento com mal funcionamento

Verifique se o Indicador está corretamente configurado tanto em termos de software como em termos de hardware (jumpers internos).

Examine se os módulos opcionais estão encaixados nos lugares certos.

Meça se as tensões do flat-cable 1 mostrado na figura 29 estão próximas das tensões da tabela 12 e se chegam ao lado da CPU.

Pontos do flat-cable 1	Tensões
Entre o ponto 1(-) e o ponto 2(+)	5 V
Entre o ponto 9(-) e o ponto 8(+)	8 V
Entre o ponto 9(-) e o ponto 1(+)	0 V
Entre o ponto 9(-) e o ponto 10(+)	-8 V
Entre o ponto 9(-) e o ponto 13(+)	24 V
Entre o ponto 12(-) e o ponto 11(+)	5 V

Tabela 12 - Pontos de inspeção de tensão no flat-cable 1

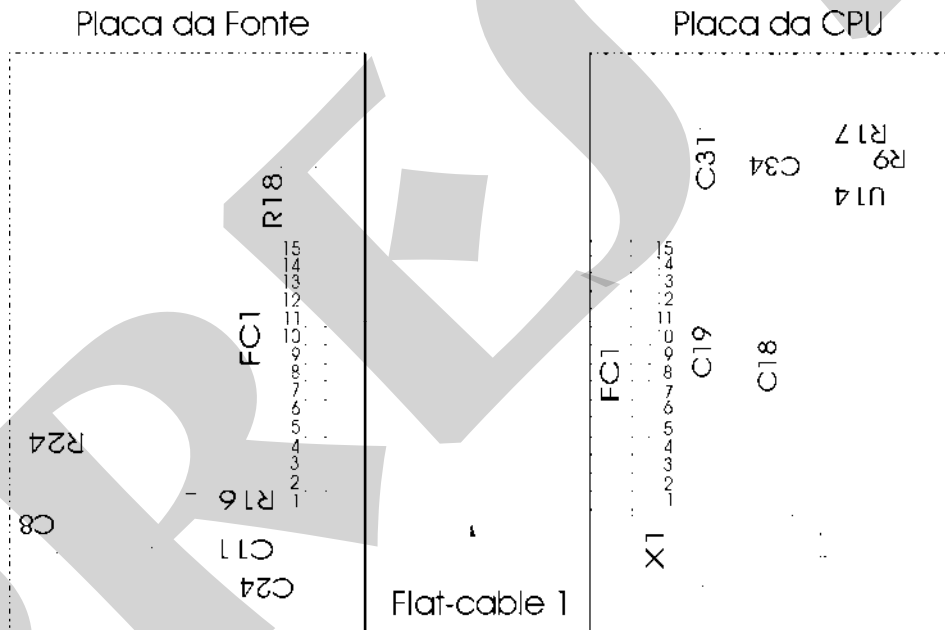

Fig. 29 - Pontos de teste de tensão do Indicador

Caso não seja localizado o problema o Indicador deverá retornar à fábrica para reparos.

4.7 - Lista de material

Placa do Display

Código	Componentes	Referência
01.05.0050-20	Placa do display - DMY2011	-----
01.05.0051-20	Placa do display - DMY2035	-----
01.05.0054-20	Placa do display - DMY2036	-----
01.07.0003-21	Display 9mm	-----
01.07.0002-21	Display 14mm	-----
01.04.0001-21	Diodo 1N4002	D1,2
01.07.0004-21	Led 3mm (Verde)	D4
01.07.0005-21	Led 3mm (Vermelho)	D5
01.09.0013-21	Transistor BC 327	Q1,2,3,4,5,6,7,8
01.15.0003-21	Chave Tact	CH1,2,3,4

Placa da Fonte

Código	Componentes	Referência
01.05.0046-20	Placa da fonte	-----
01.01.0029-21	LM 2940CT - 5,0 V	U 3
01.01.0003-21	LM 1458	U 2
01.01.0030-21	UC 3842	U 1
01.09.0015-21	Transistor BC 337	Q 2
01.09.0019-21	Transistor TIP 50	Q 1
01.09.0020-21	IRF 822	Q 3
01.02.0122-21	Fusível 2A	F 1
01.01.0028-21	78L24	U 4
01.04.0007-21	Diodo 1N4007	D 1,2,3,4
01.04.0008-21	Diodo 1N4936 / 1N4937	D 5,6,7,8,9, 0,11,12
01.03.0009-21	Capacitor Cerâmico Disco 100pF x 100V / 50V	C 12,13,14
01.03.0036-21	Capacitor Multicamada 10KpF x 63V	C 24
01.03.0035-21	Capacitor Multicamada 100KpF x 63V	C 6,7
01.03.0039-21	Capacitor Poliéster Metalizado 0,1µF x 250V	C 1,3
01.03.0022-21	Capacitor Poliéster Metalizado 0,01µF x 100V	C 15,17
01.03.0041-21	Capacitor Poliéster Metalizado 0,01µF x 250V	C 4,5
01.03.0038-21	Capacitor Eletrolítico Radial 10µF x 16V	C 8,11
01.03.0042-21	Capacitor Eletrolítico Radial 22µF x 25V	C 9,10
01.03.0027-21	Capacitor Eletrolítico Radial 100µF x 25V	C 18,21
01.03.0043-21	Capacitor Eletrolítico Radial 100µF x 35V	C 16,22
01.03.0044-21	Capacitor Eletrolítico 220µF x 10V	C 20,23
01.03.0045-21	Capacitor Eletrolítico Radial 22µF x 350V	C 2
01.03.0002-21	Capacitor Eletrolítico Radial 1000µF x 16V	C 19
01.03.0068-21	Capacitor Poliéster Metalizado 4n7 x 400V	C 25,26

01.02.0105-21	Resistor 18R x 2W	R 1
01.02.0111-21	Resistor 1R 5%	R 15
01.02.0126-21	Resistor 220R 5%	R 10
01.02.0114-21	Resistor 270R 5%	R 4
01.02.0074-21	Resistor 470R 5%	R 17,18,22,23
01.02.0075-21	Resistor 1K 5%	R 16,24
01.02.0080-21	Resistor 4K7 5%	R 8,12
01.02.0082-21	Resistor 10K 5%	R 5,20,21
01.02.0116-21	Resistor 18K 5%	R 7
01.02.0083-21	Resistor 20K 5%	R 11
01.02.0110-21	Resistor 27K 5%	R 14
01.02.0085-21	Resistor 47K 5%	R 3
01.02.0106-21	Resistor 150K 5%	R 9
01.02.0088-21	Resistor 470K 5%	R 2
01.02.0006-21	Resistor 20R 1%	R 6
01.02.0183-21	Resistor 2K32 1%	R 13
01.02.0108-21	Resistor 15K4 1%	R 19
01.06.0003-21	Transformador p/ Fonte 110/220Vac	T 1
01.06.0018-21	Bobina para Fonte	L 1
01.13.0004-21	Conector	CN 1,2,3,4,5,6,7,8

Placa da CPU

Código	Componentes	Referência
01.05.0048-20	Placa CPU	-----
01.01.0007-21	LM 311	U 18
01.01.0016-21	EPROM 27C512	U 7
01.01.0017-21	RAM 6516	U 6
01.01.0044-21	E2PROM X25043	U 19
01.01.0019-21	4051	U 14
01.01.0020-21	(Presys SY-02) TC-4053	U 15
01.01.0021-21	74HC02	U 13
01.01.0022-21	74HC138	U 8
01.01.0023-21	74HC365	U 10
01.01.0024-21	74HC373	U 5,9,11,12
01.01.0045-21	(Presys SY-01) 80C32	U 4
01.01.0026-21	AD706	U 16
01.01.0027-21	(Presys SY-03) AD 712	U 17
01.16.0001-11	Cristal 11.0592 MHz - 20	X 1
01.09.0013-21	Transistor BC 327	Q 2,3,4
01.04.0003-21	Diodo 1N4148	D 1, 2
01.04.0005-21	Diodo de referência LM336/5V	Z 1
01.04.0006-21	Diodo Zener BZX 79/C6V2	Z 2
01.03.0067-21	Capacitor Cerâmico Disco 56pF x 50V (4mm)	C 18, 19
01.03.0035-21	Capacitor Cerâmico Multicamada 0,1µF x 63V	C 1,4,5,6,7,8,9,10,11,12, C 13,20,21,22,24,25,27, C 29,30,32,33,34,35,36, C 37,38,41,42,43,44
01.03.0039-21	Capacitor de Poliéster J(5%) 0,1µF x 250V	C 39
01.03.0038-21	Capacitor Eletrolítico Radial 10µF x 16V	C 28,23,26,31
01.03.0027-21	Capacitor Eletrolítico Radial 100µF x 25V	C 40
01.02.0103-21	Resistor 68R1 1%	R 24
01.02.0010-21	Resistor 100R 1%	R 21,29

01.02.0013-21	Resistor 249R	1%	R 32,34
01.02.0102-21	Resistor 442R	1%	R 23
01.02.0019-21	Resistor 1K	1%	R 6
01.02.0104-21	Resistor 3K32	1%	R 25
01.02.0030-21	Resistor 4K42	1%	R 8,9
01.02.0031-21	Resistor 4K99	1%	R 7
01.02.0036-21	Resistor 8K66	1%	R 28
01.02.0038-21	Resistor 10K	1%	R 20,39
01.02.0046-21	Resistor 40K2	1%	R 26
01.02.0075-21	Resistor 1K	5%	R 19,22,30
01.02.0078-21	Resistor 2K	5%	R 27
01.02.0082-21	Resistor 10K	5%	R 10,13,15,18,35,36,37,38
01.02.0119-21	Resistor 15K	5%	R 42
01.02.0089-21	Resistor 1M	5%	R 11,12,16,17
01.02.0098-21	Resistor 10M	5%	R 31, 33
01.17.0002-21	Jumper		Selecionado
01.17.0003-21	Barra 2x4		J 1-J4, J5-J8
01.13.0043-21	Soquete 28 pinos		U 7
01.13.0005-21	Conector		CN 1,2
01.14.0029-21	Flat-Cable	12 Vias	FC 3
01.14.0030-21	Flat Cable	13 Vias	FC 2
01.14.0010-21	Flat Cable	15 Vias	FC 1

Placa da Borneira

Código	Componentes	Referência
01.05.0057-20	Placa da Borneira DMY 2011	-----
01.05.0049-20	Placa da Borneira DMY 2035 e 2036	-----
01.09.0015-21	BC 337	U1
01.13.0002-21	Borne	CN1,2
01.13.0003-21	Conector Fêmea	P1,2

Placa da saída analógica

Código	Componentes	Referência
01.05.0055-20	Placa de Saída Analógica	-----
01.01.0060-21	OP200GP	U 2
01.01.0065-21	Acoplador Ótico LTV817	U 1,3
01.09.0006-21	TIP 117	Q 1
01.09.0015-21	Transistor BC 337	Q 2
01.09.0021-21	Transistor BF 245A	Q 3
01.04.0030-21	Diodo Zener BZX 79/C3V3	Z 1
01.04.0011-21	Diodo Zener BZX79/C3V9	Z 3
01.04.0005-21	Diodo de referência LM 336 / 5.0 V	Z 2,4
01.03.0042-21	Capacitor Eletrolítico Radial 22 µF x 25 V	C 1
01.03.0035-21	Capacitor Multicamada 0,1µF x 63 V	C5,6
01.03.0011-21	Capacitor Multicamada 220pF x 63V	C4,7
01.03.0050-21	Capacitor Tântalo 1µF x 35V	C 2, 3
01.02.0008-21	Resistor 49R9	1% R 4
01.02.0010-21	Resistor 100R	1% R 5
01.02.0013-21	Resistor 249R	1% R 10,11
01.02.0115-21	Resistor 402R	1% R 13
01.02.0024-21	Resistor 2K	1% R 9
01.02.0029-21	Resistor 4K02	1% R 2

01.02.0038-21	Resistor 10K 1%	R 3
01.02.0047-21	Resistor 49K9 1%	R 7,8
01.02.0059-21	Resistor 301K 1%	R 12
01.02.0069-21	Resistor 1M 1%	R 6
01.02.0109-21	Resistor 3K3 5%	R 14
01.02.0080-21	Resistor 4K7 5%	R 1
01.17.0001-21	Barra de Pinos 2x2	J 1,2
01.17.0004-21	Barra de Pinos 2x2	CN 1,2
01.17.0002-21	Jumper	Selecionado
01.06.0004-21	Bobina p/ Saída Analógica DMY/TY/DCY	-----

Placa do Alarme

Código	Componentes	Referência
01.05.0052-20	Placa do alarme	-----
01.01.0033-21	Acoplador Ótico 2502	U 3
01.04.0001-21	Diodo 1N4002	D 1
01.03.0039-21	Capacitor de Poliéster Metalizado 0,1 µF x 250 V	C 1,2
01.02.0072-21	Resistor 100R 5%	R 2
01.02.0114-21	Resistor 270R 5%	R 1
01.12.0001-21	Relé NBA - 3CS - 24V	K 1
01.17.0004-21	Barra de Pinos 2x2	CN 1,2

4.8 - Lista de material sobressalente recomendado

Placa do Display

Display DP1, 2, 3, 4, 5, 6, 7, 8.

Placa da Fonte

IRF 822 Q3
 UC 3842 U1
 Fusível 2A F1
 LM 1458N U2

Placa da borneira

BC 337 U1

Placa da CPU

4051 U14
 TC-4053 U15
 Diodo de referência LM-336/ 5V Z1

Cartela das Unidades de Engenharia

Cód. 02.10.0003-21

PRESYS